

OBSAH

ÚVODEM	2
1. BEZPEČNOST	3
2. DÁLKOVÝ OVLADAČ NINA TIMER IO	5
3. POUŽÍVÁNÍ OVLADAČE NINA TIMER IO	16
Ovládání zařízení	17
Funkce mezipolohy My	18
Funkce Ovládání pohybem	22
Spuštění scénáře	26
Funkce alarmu	27
Funkce spínacích hodin	29
Vytváření typických dnů	34
Programování týdne	50
Prohlížení naprogramovaných akcí	53
4. NASTAVENÍ OVLADAČE NINA TIMER IO	60
Nastavení zařízení	60
Nastavení skupin	64
Nastavení scénářů	70
Nastavení parametrů hodin	75
Nastavení dálkového ovladače	80
5. POKROČILÁ NASTAVENÍ	86
6. ŘEŠENÍ POTÍŽÍ	98
7. INFORMACE O OVLADAČI NINA TIMER IO	99

Nina Timer io

Návod



OBSAH

ÚVODEM	2
1. BEZPEČNOST	3
2. DÁLKOVÝ OVLADAČ NINA TIMER IO	5
3. POUŽÍVÁNÍ OVLADAČE NINA TIMER IO	16
Ovládání zařízení	17
Funkce mezipolohy My	18
Funkce Ovládání pohybem	22
Spuštění scénáře	26
Funkce alarmu	27
Funkce spínacích hodin	29
Vytváření typických dnů	34
Programování týdne	50
Prohlížení naprogramovaných akcí	53
4. NASTAVENÍ OVLADAČE NINA TIMER IO	60
Nastavení zařízení	60
Nastavení skupin	64
Nastavení scénářů	70
Nastavení parametrů hodin	75
Nastavení dálkového ovladače	80
5. POKROČILÁ NASTAVENÍ	86
6. ŘEŠENÍ POTÍŽÍ	98
7. INFORMACE O OVLADAČI NINA TIMER IO	99

ÚVODEM

Řiďte se vlastní intuicí, ovládejte bez přemýšlení, soustředte se na to, co je zásadní...

Nina Timer io, nový dálkový ovladač s možností individuálních úprav a naprogramování, který přináší intuitivní ovládání, vyvolává nové pocity a nechává vás vést se vlastními přáními. Zcela přirozeně.

Přirozeně intuitivně

Jako přirozené prodloužení ruky...

Jedním dotykem na displeji ovladače můžete vybírat, ovládat, ukládat do paměti a nastavovat veškerá zařízení v domácnosti.

- Ovládání zařízení jednotlivě nebo ve skupině
- Nastavení na míru vaší domácnosti
- Přesné ovládání
- Tvorba scénářů

Díky časovému programování můžete nechat ovladač Nina Timer io řídit veškerá vaše zařízení, aniž byste na to museli myslet.

- Denní program podle vašich potřeb
- Až 12 automatických akcí za den
- Možnost pozastavit nebo upravit časový program kdykoli a jedním dotykem prstu na displeji
- Okamžité zobrazení programu pro aktuální týden
- Simulování přítomnosti v domácnosti, když nejste doma, díky funkci Simulace přítomnosti

Exkluzivně u Somfy: Ovládání pohybem

Stiskněte na 2 sekundy dotykový displej a můžete jedním gestem ovládat pohyb vašich oblíbených zařízení. Nemusíte otevírat rozhraní, ovládání gestem... je kouzelné!

Přirozeně atraktivní

V dokonalé shodě s vašimi přáními...

Jako zjevná přítomnost. Designový předmět s ergonomickými křivkami a povrchovou úpravou typu soft touch. Dekorační předmět, který dokonale splyne s prostředím vaší domácnosti. Podle svého vkusu si můžete přizpůsobit i vzhled ovladače, k dispozici jsou vyměnitelné kryty z 5 různých materiálů v módních a elegantních barevných odstínech.

Naprostě adaptibilní

Nina Timer io, v souladu s vašimi potřebami...

Žaluzie, roleta, garážová vrata, vjezdová brána, světlo, alarm, střešní okno, pergola... Nina Timer io rozpozná všechna zařízení a pomůže vám s jejich nastavením i ovládáním tak, abyste si mohli maximálně užívat pohodlí domova. Nina Timer io využívá technologii io-homecontrol® pro snazší ovládání a vyšší výkon.

OBSAH

ÚVODEM	2
1. BEZPEČNOST	3
2. DÁLKOVÝ OVLADAČ NINA TIMER IO	5
3. POUŽÍVÁNÍ OVLADAČE NINA TIMER IO	16
Ovládání zařízení	17
Funkce mezipolohy My	18
Funkce Ovládání pohybem	22
Spuštění scénáře	26
Funkce alarmu	27
Funkce spínacích hodin	29
Vytváření typických dnů	34
Programování týdne	50
Prohlížení naprogramovaných akcí	53
4. NASTAVENÍ OVLADAČE NINA TIMER IO	60
Nastavení zařízení	60
Nastavení skupin	64
Nastavení scénářů	70
Nastavení parametrů hodin	75
Nastavení dálkového ovladače	80
5. POKROČILÁ NASTAVENÍ	86
6. ŘEŠENÍ POTÍŽÍ	98
7. INFORMACE O OVLADAČI NINA TIMER IO	99

1. BEZPEČNOST

Před instalací a použitím si pozorně přečtěte návod Rychlé uvedení do provozu a Důležité bezpečnostní pokyny, přiložené k ovladači. Tyto pokyny uschovejte pro pozdější použití.

Nedodržení těchto instrukcí nebo používání výrobku mimo oblast jeho použití je zakázáno a společnost Somfy v takovém případě nenese žádnou odpovědnost. Záruka Somfy rovněž ztrácí platnost.

Tento výrobek Somfy musí instalovat odborný pracovník z oboru motorových pohonných systémů a automatizace budov. Odborný pracovník provádějící instalaci musí také dodržet normy a zákony platné v zemi, v níž výrobek instaluje, a informovat uživatele o obsluze a podmínkách údržby výrobku.

Nikdy nezačínáte montáž, dokud nekontrolujete kompatibilitu tohoto výrobku s ostatním vybavením a doplňky. Pokud se během montáže tohoto výrobku objeví jakékoli nejasnosti, a/nebo pokud budete potřebovat dodatečné informace, kontaktujte příslušného pracovníka společnosti Somfy nebo navštivte internetovou stránku www.somfy.cz.

Pokud je ovladač Nina Timer io použit pro ovládání garážových vrat a vjezdových bran v automatickém režimu a mimo přímou viditelnost uživatele, musí být tato automatická zařízení povinně vybavena bezpečnostními prvky typu fotobuňky, aby byla v souladu s normou ČSN EN 12453 Bezpečnost při používání motoricky ovládaných vrat. V případě nedodržení těchto pokynů společnost Somfy nenese žádnou odpovědnost za škody, které mohou vzniknout.

Obecné pokyny

Výrobek neinstalujte a nepoužívejte v exteriéru.

Výrobek nenechávejte v dosahu dětí.

Na čištění výrobku nepoužívejte brusné čisticí prostředky nebo rozpouštědla. Pro čištění povrchu používejte jemný a suchý hadřík.

Výrobek nevystavujte nárazům nebo pádům, hořlavým látkám nebo zdroji tepla, vlhkosti, vystřikující kapalině, neponožte ho do kapaliny.

Nepokoušejte se jej opravit.

Pokyny ohledně elektrické bezpečnosti

Nabíjecí stanice

K zapojení nabíjecí stanice používejte výhradně síťový adaptér dodaný spolu s výrobkem.

Síťový adaptér musí být připojen k elektrické síti v dobrém stavu, která splňuje platné normy.

...

OBSAH

ÚVODEM	2
1. BEZPEČNOST	3
2. DÁLKOVÝ OVLADAČ NINA TIMER IO	5
3. POUŽÍVÁNÍ OVLADAČE NINA TIMER IO	16
Ovládání zařízení	17
Funkce mezipolohy My	18
Funkce Ovládání pohybem	22
Spuštění scénáře	26
Funkce alarmu	27
Funkce spínacích hodin	29
Vytváření typických dnů	34
Programování týdne	50
Prohlížení naprogramovaných akcí	53
4. NASTAVENÍ OVLADAČE NINA TIMER IO	60
Nastavení zařízení	60
Nastavení skupin	64
Nastavení scénářů	70
Nastavení parametrů hodin	75
Nastavení dálkového ovladače	80
5. POKROČILÁ NASTAVENÍ	86
6. ŘEŠENÍ POTÍŽÍ	98
7. INFORMACE O OVLADAČI NINA TIMER IO	99

...

Ujistěte se, že frekvence a napětí uvedené na typovém štítku síťového adaptéru odpovídají údajům vaší elektrické sítě.

Před zapojením do zásuvky elektrický kabel úplně rozviňte, aby se předešlo jakémukoli riziku přehřátí.

Při zapojování a odpojování vždy uchopte adaptér. Nikdy netahejte za kabely.

Nikdy se nedotýkejte elektrického adaptéru vlhkými nebo mokřkými rukama, jinak hrozí riziko smrtelného úrazu elektrickým proudem.

Síťový adaptér a jeho kabel musí být umístěny mimo dosah dětí a domácích zvířat. Současně však musí být přístupné, aby je bylo možné v případě nouze rychle odpojit.

Dálkový ovladač

K napájení dálkového ovladače používejte výhradně baterii dodanou spolu s výrobkem.

V případě výměny se obraťte na odborníka na motorové pohony a automatizace domácnosti, používejte baterii doporučenou společností Somfy. Nebezpečí výbuchu, pokud není použit správný typ baterie.

Výměna baterie

Baterie a akumulátory nevyhazujte do směšného odpadu, odevzdejte je na k tomu určených sběrných místech.



Viz kapitola *Baterie, strana 10*.

OBSAH

ÚVODEM	2
1. BEZPEČNOST	3
2. DÁLKOVÝ OVLADAČ NINA TIMER IO	5
3. POUŽÍVÁNÍ OVLADAČE NINA TIMER IO	16
Ovládání zařízení	17
Funkce mezipolohy My	18
Funkce Ovládání pohybem	22
Spuštění scénáře	26
Funkce alarmu	27
Funkce spínacích hodin	29
Vytváření typických dnů	34
Programování týdne	50
Prohlížení naprogramovaných akcí	53
4. NASTAVENÍ OVLADAČE NINA TIMER IO	60
Nastavení zařízení	60
Nastavení skupin	64
Nastavení scénářů	70
Nastavení parametrů hodin	75
Nastavení dálkového ovladače	80
5. POKROČILÁ NASTAVENÍ	86
6. ŘEŠENÍ POTÍŽÍ	98
7. INFORMACE O OVLADAČI NINA TIMER IO	99

2. DÁLKOVÝ OVLADAČ NINA TIMER IO

Obsah balení	6
Dálkový ovladač Nina Timer io	7
Kryty	9
Nabíjecí stanice	10
Baterie	10
Co je zařízení?	12
Co je skupina?	13
Co je scénář?	14
Co je funkce spínacích hodin?	15

OBSAH

ÚVODEM	2
1. BEZPEČNOST	3
2. DÁLKOVÝ OVLADAČ NINA TIMER IO	5
3. POUŽÍVÁNÍ OVLADAČE NINA TIMER IO	16
Ovládání zařízení	17
Funkce mezipolohy My	18
Funkce Ovládání pohybem	22
Spuštění scénáře	26
Funkce alarmu	27
Funkce spínacích hodin	29
Vytváření typických dnů	34
Programování týdne	50
Prohlížení naprogramovaných akcí	53
4. NASTAVENÍ OVLADAČE NINA TIMER IO	60
Nastavení zařízení	60
Nastavení skupin	64
Nastavení scénářů	70
Nastavení parametrů hodin	75
Nastavení dálkového ovladače	80
5. POKROČILÁ NASTAVENÍ	86
6. ŘEŠENÍ POTÍŽÍ	98
7. INFORMACE O OVLADAČI NINA TIMER IO	99

Obsah balení

Popis jednotlivých součástí a dokumentů, které jsou obsahem balení:



DÁLKOVÝ OVLADAČ NINA TIMER IO

Dálkový ovladač s dotykovou obrazovkou (s baterií)



NABÍJECÍ STANICE

Nabíjecí stanice pro dálkový ovladač Nina Timer io



NÁVOD RYCHLÉ UVEDENÍ DO PROVOZU

Návod pro zahájení práce s výrobkem



ZADNÍ KRYT PRO INDIVIDUÁLNÍ ÚPRAVY

Odnímatelný zadní kryt pro individuální úpravy ovladače Nina Timer io

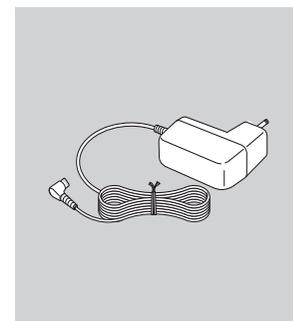

NABÍJEČKA PRO DÁLKOVÝ OVLADAČ

Napájecí kabel pro nabíjení dálkového ovladače Nina Timer io



DŮLEŽITÉ BEZPEČNOSTNÍ POKYNY

Před instalací a používáním si pozorně přečtěte bezpečnostní pokyny. Tyto pokyny uschovejte pro pozdější použití.

OBSAH

ÚVODEM	2
1. BEZPEČNOST	3
2. DÁLKOVÝ OVLADAČ NINA TIMER IO	5
3. POUŽÍVÁNÍ OVLADAČE NINA TIMER IO	16
Ovládání zařízení	17
Funkce mezipolohy My	18
Funkce Ovládání pohybem	22
Spuštění scénáře	26
Funkce alarmu	27
Funkce spínacích hodin	29
Vytváření typických dnů	34
Programování týdne	50
Prohlížení naprogramovaných akcí	53
4. NASTAVENÍ OVLADAČE NINA TIMER IO	60
Nastavení zařízení	60
Nastavení skupin	64
Nastavení scénářů	70
Nastavení parametrů hodin	75
Nastavení dálkového ovladače	80
5. POKROČILÁ NASTAVENÍ	86
6. ŘEŠENÍ POTÍŽÍ	98
7. INFORMACE O OVLADAČI NINA TIMER IO	99

Dálkový ovladač Nina Timer io

V závislosti na poloze zobrazuje displej dálkového ovladače Nina Timer io různé obrazovky obsahující následující prvky:

Svislá poloha, úvodní obrazovka

AKTUÁLNÍ ČAS

ZAŘÍZENÍ

PŘÍSTUP KE SPRÁVĚ ZAŘÍZENÍ

Seznam zařízení – správa zařízení po jednotlivých položkách

SKUPINY

PŘÍSTUP KE SPRÁVĚ SKUPIN

Seznam skupin pro správu zařízení po skupinách pomocí spuštění scénářů

NASTAVENÍ

PŘÍSTUP K NABÍDKÁM NASTAVENÍ

Nastavení dálkového ovladače, nastavení parametrů hodin (datum, čas, hodina soumraku, oznámení dalších akcí), nastavení skupin / zařízení, nastavení vyhrazená pro osoby provádějící instalaci

UKAZATEL NABÍTÍ BATERIE

OVLÁDÁNÍ POHYBEM

PŘÍSTUP K FUNKCI OVLÁDÁNÍ POHYBEM

Pro spuštění akcí pomocí pohybů Nahoru / Dolů

SPÍNACÍ HODINY

PŘÍSTUP K PROGRAMOVÁNÍ

Zobrazení a programování typických dnů v týdnu

AKTUÁLNÍ REŽIM

AKTIVACE/DEAKTIVACE FUNKCE SPÍNACÍCH HODIN

Změna režimu: ZAPNOUT, VYPNOUT, Dnes VYPNUTO, Simulace přítomnosti

Na následujících obrazovkách:

ZPĚT

- návrat na úvodní obrazovku
- návrat na předchozí obrazovku



OBSAH

ÚVODEM	2
1. BEZPEČNOST	3
2. DÁLKOVÝ OVLADAČ NINA TIMER IO	5
3. POUŽÍVÁNÍ OVLADAČE NINA TIMER IO	16
Ovládání zařízení	17
Funkce mezipolohy My	18
Funkce Ovládání pohybem	22
Spuštění scénáře	26
Funkce alarmu	27
Funkce spínacích hodin	29
Vytváření typických dnů	34
Programování týdne	50
Prohlížení naprogramovaných akcí	53
4. NASTAVENÍ OVLADAČE NINA TIMER IO	60
Nastavení zařízení	60
Nastavení skupin	64
Nastavení scénářů	70
Nastavení parametrů hodin	75
Nastavení dálkového ovladače	80
5. POKROČILÁ NASTAVENÍ	86
6. ŘEŠENÍ POTÍŽÍ	98
7. INFORMACE O OVLADAČI NINA TIMER IO	99

Vodorovná poloha, obrazovka standby

AKTUÁLNÍ REŽIM

AKTIVACE/DEAKTIVACE FUNKCE
SPÍNACÍCH HODIN

Změna režimu: ZAPNOUT,
VYPNOUT, Dnes VYPNUTO,
Simulace přítomnosti.

V režimu ZAPNUTY :
zobrazení aktuálního
typického dne.



Vodorovná poloha, informační obrazovka

PROHLÍŽENÝ DEN

ZPĚT

- Zobrazení první akce
prohlíženého dne a pak
předchozího dne.
- Návrat na obrazovku
standby.

ŘÁDEK ČASU

ZOBRAZENÍ PROGRAMŮ

Prohlížení naprogramovaných
akcí na řádku času.



ZOBRAZENÍ
NAPROGRAMOVANÉ AKCE
Vizualizace a výběr
naprogramované akce.

OBSAH

ÚVODEM	2
1. BEZPEČNOST	3
2. DÁLKOVÝ OVLADAČ NINA TIMER IO	5
3. POUŽÍVÁNÍ OVLADAČE NINA TIMER IO	16
Ovládání zařízení	17
Funkce mezipolohy My	18
Funkce Ovládání pohybem	22
Spuštění scénáře	26
Funkce alarmu	27
Funkce spínacích hodin	29
Vytváření typických dnů	34
Programování týdne	50
Prohlížení naprogramovaných akcí	53
4. NASTAVENÍ OVLADAČE NINA TIMER IO	60
Nastavení zařízení	60
Nastavení skupin	64
Nastavení scénářů	70
Nastavení parametrů hodin	75
Nastavení dálkového ovladače	80
5. POKROČILÁ NASTAVENÍ	86
6. ŘEŠENÍ POTÍŽÍ	98
7. INFORMACE O OVLADAČI NINA TIMER IO	99

Procházení nabídek ovladače Nina Timer io

Existuje několik typů gest pro procházení obrazovky ovladače Nina Timer io:

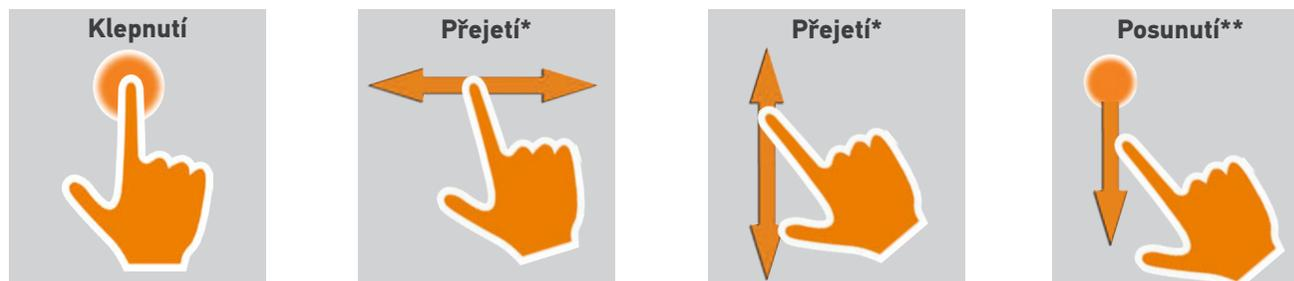

* Vodorovné nebo svislé přejetí ** Svislé posunutí

Režim standby ukončíte tak, že vyjmete ovladač Nina Timer io z nabíjecí stanice nebo se dotknete obrazovky (když není na nabíjecí stanici).

Zvuky

Existují 3 možnosti nastavení zvuků: žádný zvuk, pouze zvuky upozornění nebo zvuky upozornění a zvuky při klepnutí na displej.

i Chcete-li nastavit zvuky, viz oddíl *Správa stavu obrazovky, když je ovladač Nina Timer io na nabíjecí stanici, strana 83.*

Spínač vypnuto / zapnuto

Podle potřeby použijte spínač na zadní části dálkového ovladače pro zapnutí / vypnutí Nina Timer io.

h Nepoužívejte žádné nářadí pro ovládání spínače Zapnuto / Vypnuto.

i Když ovladač Nina Timer io znovu zapnete (spínač z polohy Vypnuto do polohy Zapnuto), znovu nastavte datum a čas podle pokynů na displeji.

Kryty

Dostupné zadní kryty (kůže nebo barevná soft-touch provedení) pro individuální přizpůsobení Nina Timer io :



OBSAH

ÚVODEM	2
1. BEZPEČNOST	3
2. DÁLKOVÝ OVLADAČ NINA TIMER IO	5
3. POUŽÍVÁNÍ OVLADAČE NINA TIMER IO	16
Ovládání zařízení	17
Funkce mezipolohy My	18
Funkce Ovládání pohybem	22
Spuštění scénáře	26
Funkce alarmu	27
Funkce spínacích hodin	29
Vytváření typických dnů	34
Programování týdne	50
Prohlížení naprogramovaných akcí	53
4. NASTAVENÍ OVLADAČE NINA TIMER IO	60
Nastavení zařízení	60
Nastavení skupin	64
Nastavení scénářů	70
Nastavení parametrů hodin	75
Nastavení dálkového ovladače	80
5. POKROČILÁ NASTAVENÍ	86
6. ŘEŠENÍ POTÍŽÍ	98
7. INFORMACE O OVLADAČI NINA TIMER IO	99

Nabíjecí stanice

Nabíjecí stanice umožňuje odložit dálkový ovladač Nina Timer io pro pohodlné sledování displeje.

Zajišťuje také dobíjení baterie ovladače Nina Timer io, jakmile je dálkový ovladač odložen na nabíjecí stanici.

i Postup dobíjení baterie ovladače Nina Timer io najdete v oddíle [Baterie, strana 10](#).

Ovladač Nina Timer io funguje, když je umístěn na nabíjecí stanici: displej je vždy zapnutý (rozsvícený). Obrazovka standby se aktivuje po 10 s nečinnosti.

i Chcete-li tuto funkci vypnout, viz oddíl [Správa stavu obrazovky, když je ovladač Nina Timer io na stanici, strana 83](#).

i Náhled úvodní obrazovky v závislosti na poloze ovladače Nina Timer io najdete v oddíle [Dálkový ovladač Nina Timer io, strana 7](#).

Nabíjecí stanice je vybavena konektorem USB, umístěným na zadní straně.

Slouží k nabíjení zařízení typu chytrého telefonu (< 500 mA) s pomocí příslušného kabelu.

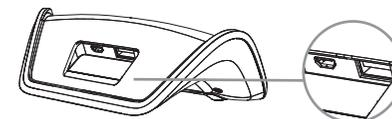

Baterie

Nabití baterie

Nabití baterie udává proměnlivá ikona, viz níže:

	Plně nabitá baterie		Baterie 25 %
	Baterie 75 %		Baterie <10 % (blikání)
	Baterie 50 %		Baterie se nabíjí

i Když je baterie nedostatečně nabitá, intenzita podsvícení se sníží na 30 %. Zobrazí se výstražná zpráva a doporučení umístit ovladač Nina Timer io na nabíjecí stanici.

OBSAH

ÚVODEM	2
1. BEZPEČNOST	3
2. DÁLKOVÝ OVLADAČ NINA TIMER IO	5
3. POUŽÍVÁNÍ OVLADAČE NINA TIMER IO	16
Ovládání zařízení	17
Funkce mezipolohy My	18
Funkce Ovládání pohybem	22
Spuštění scénáře	26
Funkce alarmu	27
Funkce spínacích hodin	29
Vytváření typických dnů	34
Programování týdne	50
Prohlížení naprogramovaných akcí	53
4. NASTAVENÍ OVLADAČE NINA TIMER IO	60
Nastavení zařízení	60
Nastavení skupin	64
Nastavení scénářů	70
Nastavení parametrů hodin	75
Nastavení dálkového ovladače	80
5. POKROČILÁ NASTAVENÍ	86
6. ŘEŠENÍ POTÍŽÍ	98
7. INFORMACE O OVLADAČI NINA TIMER IO	99

Nabíjení baterie

1. Zasuňte konec kabelu nabíječky do konektoru na zadní straně nabíjecí stanice.
2. Zapojte nabíječku do elektrické zásuvky.
3. Ověřte, zda je ovladač Nina Timer io rozsvícen: tlačítko v poloze **Zapnuto** na zadní straně dálkového ovladače.
4. Umístěte ovladač Nina Timer io na nabíjecí stanici.

i Počkejte asi dvě hodiny, pokud je ovladač Nina Timer io zcela vybitý.

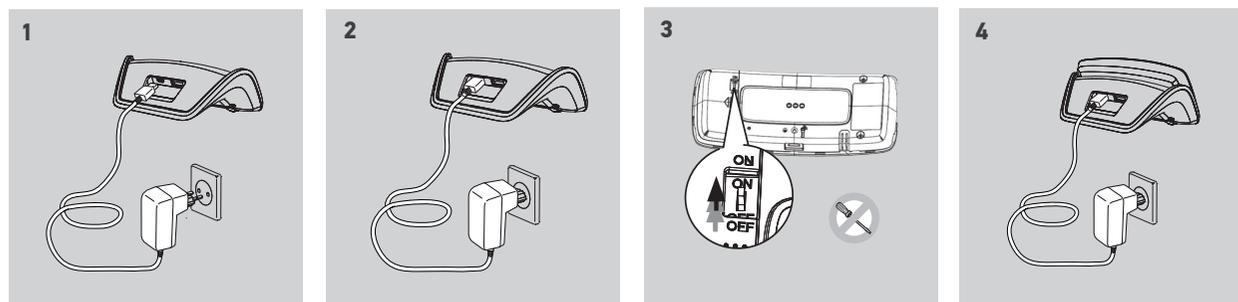

Výměna baterie

1. Sejměte zadní kryt dálkového ovladače, abyste získali přístup ke krytu baterie.
2. Vypněte dálkový ovladač Nina Timer io a sejměte kryt baterie tak, že jej odsunete dolů.
3. Odpojte baterii a vyjměte ji z dálkového ovladače.

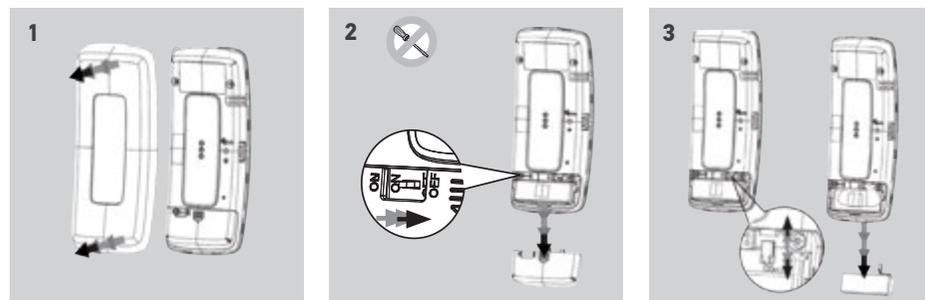

i Po vyjmutí baterie ji vyměňte za novou, zapněte ovladač Nina Timer io a vraťte kryt baterie i zadní kryt. Postupujte podle bezpečnostních pokynů *Bezpečnost, strana 3*.

! Baterie a akumulátory nevyhazujte do směsného odpadu, odevzdejte je na k tomu určených sběrných místech.

! Nepoužívejte žádné nářadí pro ovládání spínače **Zapnuto / Vypnuto** na zadní straně ovladače.



OBSAH

ÚVODEM	2
1. BEZPEČNOST	3
2. DÁLKOVÝ OVLADAČ NINA TIMER IO	5
3. POUŽÍVÁNÍ OVLADAČE NINA TIMER IO	16
Ovládání zařízení	17
Funkce mezipolohy My	18
Funkce Ovládání pohybem	22
Spuštění scénáře	26
Funkce alarmu	27
Funkce spínacích hodin	29
Vytváření typických dnů	34
Programování týdne	50
Prohlížení naprogramovaných akcí	53
4. NASTAVENÍ OVLADAČE NINA TIMER IO	60
Nastavení zařízení	60
Nastavení skupin	64
Nastavení scénářů	70
Nastavení parametrů hodin	75
Nastavení dálkového ovladače	80
5. POKROČILÁ NASTAVENÍ	86
6. ŘEŠENÍ POTÍŽÍ	98
7. INFORMACE O OVLADAČI NINA TIMER IO	99

Co je zařízení?

Seznam kompatibilních zařízení a souvisejících ikon:

Interiérové žaluzie 	Předokenní roleta 	Rol. s nakl. lamelami 	Výklopná roleta 	Venkovní screen 	Boční screen pergoly
Okno 	Střešní okno 	Garážová vrata 	Rolovací gar. vrata 	Křídlová brána 	Brána
Stmívač osvětlení 	Osvětlení Zap/Vyp 	Alarm 	Spínaná zásuvka 	Dveřní zámek 	Okenní klika
Horiz. screen Pergola 	Venkovní žaluzie (BSO) 	Screen 	Screen střeš. okna 	Markýza 	Volán
Obecné zařízení io 	Roleta Smoove Uno io 	Okno Smoove Uno io 	Markýza Smoove Uno io 	Int. žaluzie Smoove Uno io 	Záclona Smoove Uno io



Výše uvedené ikony jsou proměnné, jejich podoba se mění v závislosti na poloze/stavu ovládaného zařízení. Zařízení řízená jednotkou Smoove Uno io se zobrazují se zvláštní ikonou. Tato zařízení neposkytují zpětné hlášení, takže stav ikony se může lišit od skutečné polohy.

K dispozici jsou další zařízení io-homecontrol®, zobrazují se obecnou ikonou, která nezobrazuje jejich stav.



OBSAH

ÚVODEM	2
1. BEZPEČNOST	3
2. DÁLKOVÝ OVLADAČ NINA TIMER IO	5
3. POUŽÍVÁNÍ OVLADAČE NINA TIMER IO	16
Ovládání zařízení	17
Funkce mezipolohy My	18
Funkce Ovládání pohybem	22
Spuštění scénáře	26
Funkce alarmu	27
Funkce spínacích hodin	29
Vytváření typických dnů	34
Programování týdne	50
Prohlížení naprogramovaných akcí	53
4. NASTAVENÍ OVLADAČE NINA TIMER IO	60
Nastavení zařízení	60
Nastavení skupin	64
Nastavení scénářů	70
Nastavení parametrů hodin	75
Nastavení dálkového ovladače	80
5. POKROČILÁ NASTAVENÍ	86
6. ŘEŠENÍ POTÍŽÍ	98
7. INFORMACE O OVLADAČI NINA TIMER IO	99

Co je skupina?

Skupina je souborem zařízení, do kterého mohou patřit:

- Zařízení stejného typu (např.: všechna světla, rolety nebo clony v domě).
- Zařízení seskupená podle místností (např.: všechna zařízení v obývacím pokoji, v koupelně atd.).
- Všechny ostatní soubory zařízení (např.: severní fasáda, jižní fasáda atd.).

Skupiny umožňují ovládat několik zařízení najednou, jediným dotykem prstu a s využitím scénářů.

Pro instalaci je standardně definováno 25 skupin:

Dům		Koupelna		Kancelář		Přízemí		Pergola	
Obývací pokoj		Ložnice 1		Herna		Exteriér		Světla	
Jídelna		Ložnice 2		Terasa		Garáž		Rolety	
Jídelna 2		Dětský pokoj		2. patro		Fasáda 1		Venkovní žaluzie	
Kuchyně		Dětská ložnice		1. patro		Fasáda 2		Zip screen	

Vytvořit lze 5 nových skupin (maximálně tedy 30 skupin).

Možnosti individuálních úprav:

Úprava seznamu zařízení ve skupině, [strana 64](#).

Přejmenování skupiny, [strana 65](#).

Změna ikony skupiny, [strana 66](#).

Vytvoření nové skupiny, [strana 67](#).

Odstranění skupiny, [strana 68](#).

Uspořádání seznamu skupin, [strana 69](#).



Návod přístupu ke všem funkcím individuálních úprav skupiny najdete v oddíle [Nastavení skupin, strana 64](#).

OBSAH

ÚVODEM	2
1. BEZPEČNOST	3
2. DÁLKOVÝ OVLADAČ NINA TIMER IO	5
3. POUŽÍVÁNÍ OVLADAČE NINA TIMER IO	16
Ovládání zařízení	17
Funkce mezipolohy My	18
Funkce Ovládání pohybem	22
Spuštění scénáře	26
Funkce alarmu	27
Funkce spínacích hodin	29
Vytváření typických dnů	34
Programování týdne	50
Prohlížení naprogramovaných akcí	53
4. NASTAVENÍ OVLADAČE NINA TIMER IO	60
Nastavení zařízení	60
Nastavení skupin	64
Nastavení scénářů	70
Nastavení parametrů hodin	75
Nastavení dálkového ovladače	80
5. POKROČILÁ NASTAVENÍ	86
6. ŘEŠENÍ POTÍŽÍ	98
7. INFORMACE O OVLADAČI NINA TIMER IO	99

Co je scénář?

Scénář umožňuje nastavit jedno či více zařízení z jedné skupiny do zvolené polohy (např.: vytáhnout screen v obývacím pokoji, rozsvítit světlo v pokoji, nastavit roletu v kuchyni do polohy My atd.).

Standardně platí, že jakmile se vytvoří skupina, vytvoří se scénáře přiřazené ke každému typu zařízení ze skupiny.

Dále je možné vytvářet nové scénáře a nastavit řízení jednoho či více zařízení jedné skupiny najednou. Například scénář „Odcházím“ může zahrnovat stažení venkovní žaluzie, stažení rolety a zhasnutí světel.

Ve vytvořených scénářích lze nastavit polohu každého zařízení pro individuální úpravu atmosféry v domě jediným dotykem prstu. Například scénář „Večerní atmosféra“ může zahrnovat stažení rolety na 75 % a zhasnutí světel.

Scénář je možno spustit ručně, v nabídce **Skupiny**, nebo automaticky, pomocí naprogramování v typickém dni v týdnu.

Scénáře standardně definované při instalaci:

Otevřít / Zavřít

Vše otevřít / Vše zavřít

Zapnout / Vypnout

Mezipoloha My

Vytáhnout / Spustit

Možnosti individuálních úprav:

Vytvoření scénáře, [strana 70](#).

Přejmenování scénáře, [strana 71](#).

Úprava scénáře, [strana 72](#).

Odstranění scénáře, [strana 73](#).

Uspořádání seznamu scénářů, [strana 74](#).

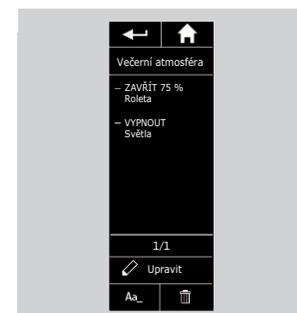
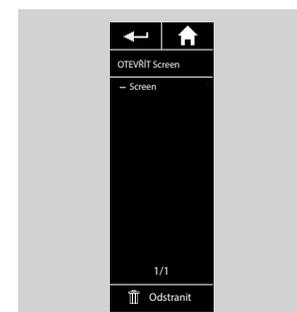
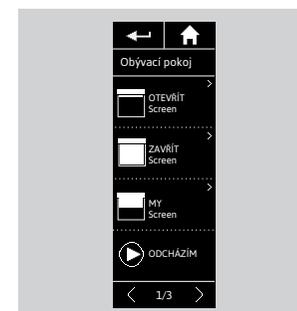

OBSAH

ÚVODEM	2
1. BEZPEČNOST	3
2. DÁLKOVÝ OVLADAČ NINA TIMER IO	5
3. POUŽÍVÁNÍ OVLADAČE NINA TIMER IO	16
Ovládání zařízení	17
Funkce mezipolohy My	18
Funkce Ovládání pohybem	22
Spuštění scénáře	26
Funkce alarmu	27
Funkce spínacích hodin	29
Vytváření typických dnů	34
Programování týdne	50
Prohlížení naprogramovaných akcí	53
4. NASTAVENÍ OVLADAČE NINA TIMER IO	60
Nastavení zařízení	60
Nastavení skupin	64
Nastavení scénářů	70
Nastavení parametrů hodin	75
Nastavení dálkového ovladače	80
5. POKROČILÁ NASTAVENÍ	86
6. ŘEŠENÍ POTÍŽÍ	98
7. INFORMACE O OVLADAČI NINA TIMER IO	99

Co je funkce spínacích hodin?

Funkce spínacích hodin umožňuje automaticky ovládat zařízení ve stanovenou hodinu díky naprogramování typických dní.

Typický den tvoří jedna nebo více automatických akcí. Automatická akce je naprogramování jednoho či více scénářů na stanovenou hodinu.

Každý typický den je označen jménem a ikonou.

Vytvořit lze až 8 typických dní, v nichž lze naprogramovat již vytvořené scénáře.

Každý typický den lze přiřadit ke kterémukoli dni v týdnu (pondělí až neděle).

Funkci spínacích hodin lze zapnout nebo vypnout podle 4 režimů:

- **ZAPNOUT:** automatické akce jsou zapnuty
- **VYPNOUT:** automatické akce se neprovádějí
- **Dnes VYPNUTO:** automatické akce se vypnou po celý den. Po půlnoci automatický návrat do režimu ZAPNOUT.
- **Simulace přítomnosti:** automatické akce se provádějí, ale s posunem o náhodnou hodnotu oproti naplánovanému času, v rozpětí +/- 30 min. Pořadí akcí se nemění a posun nemůže překročit půlnoc.

Možnosti individuálních úprav:

Změna aktuálního režimu, [strana 33](#).

Vytváření, úpravy, odstranění typického dne, [strana 34](#).

Vytváření, zobrazení, úpravy programu typických dní v týdnu, [strana 50](#).

Zobrazení příští automatické akce, [strana 53](#).

Prohlížení automatických akcí v týdnu, [strana 55](#).

Vypnutí příští automatické akce, [strana 58](#).

Okamžité spuštění naprogramované akce, [strana 59](#).

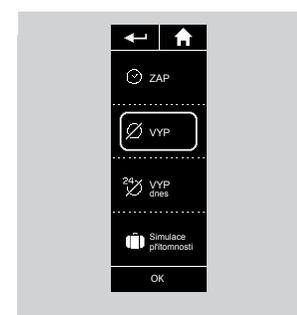
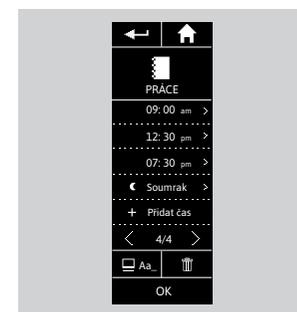
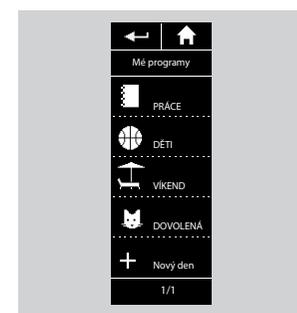
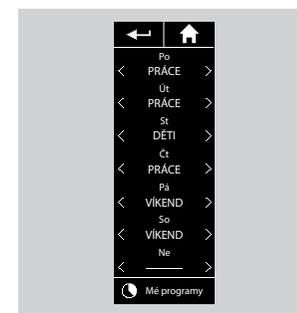

OBSAH

ÚVODEM	2
1. BEZPEČNOST	3
2. DÁLKOVÝ OVLADAČ NINA TIMER IO	5
3. POUŽÍVÁNÍ OVLADAČE NINA TIMER IO	16
Ovládání zařízení	17
Funkce mezipolohy My	18
Funkce Ovládání pohybem	22
Spuštění scénáře	26
Funkce alarmu	27
Funkce spínacích hodin	29
Vytváření typických dnů	34
Programování týdne	50
Prohlížení naprogramovaných akcí	53
4. NASTAVENÍ OVLADAČE NINA TIMER IO	60
Nastavení zařízení	60
Nastavení skupin	64
Nastavení scénářů	70
Nastavení parametrů hodin	75
Nastavení dálkového ovladače	80
5. POKROČILÁ NASTAVENÍ	86
6. ŘEŠENÍ POTÍŽÍ	98
7. INFORMACE O OVLADAČI NINA TIMER IO	99

3. POUŽÍVÁNÍ OVLADAČE NINA TIMER IO

Ovládání zařízení

Možnosti ovládání	16
Ovládání zařízení	16
Další dostupné možnosti	17

Možnosti ovládání

Zap / Vyp nebo Zamknout / Odemknout (A)

Otevřít / Zavřít (B)

Nastavit (C)

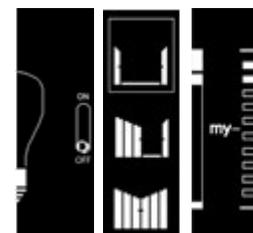

A B C

Ovládání zařízení (1/2)

1. Zvolte nabídku Zařízení klepnutím na příslušnou ikonu.
2. Zvolte zařízení, které chcete ovládat, klepnutím na příslušnou ikonu.

i Všechna zařízení jsou přístupná pomocí navigačních tlačítek nebo přejetím.

> Zobrazí se polohy dostupné pro ovládání zvoleného zařízení.

3. Zvolte požadovanou polohu klepnutím nebo přejetím na příslušné poloze (A, B nebo C).

4. Po uvolnění tlačítka se akce spustí:

> Otáčející se kroužek a tlačítko STOP se zobrazí, když akce probíhá (E). Klepnutím na toto tlačítko kdykoli akce zastavíte.

> Po dokončení akce se zobrazí symbol zaškrtnutí (F).

...

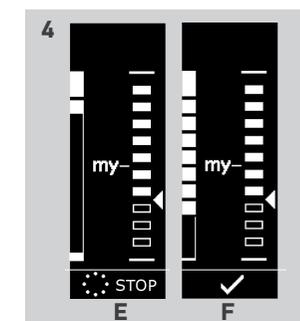
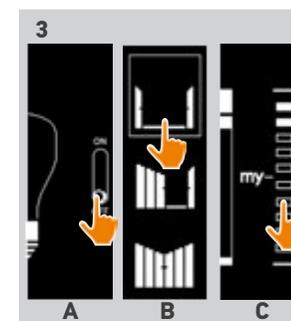
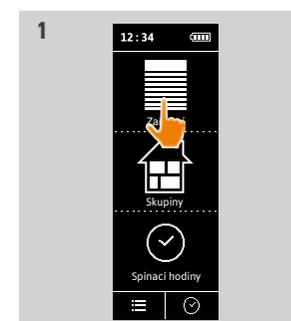

OBSAH

ÚVODEM	2
1. BEZPEČNOST	3
2. DÁLKOVÝ OVLADAČ NINA TIMER IO	5
3. POUŽÍVÁNÍ OVLADAČE NINA TIMER IO	16
Ovládání zařízení	17
Funkce mezipolohy My	18
Funkce Ovládání pohybem	22
Spuštění scénáře	26
Funkce alarmu	27
Funkce spínacích hodin	29
Vytváření typických dnů	34
Programování týdne	50
Prohlížení naprogramovaných akcí	53
4. NASTAVENÍ OVLADAČE NINA TIMER IO	60
Nastavení zařízení	60
Nastavení skupin	64
Nastavení scénářů	70
Nastavení parametrů hodin	75
Nastavení dálkového ovladače	80
5. POKROČILÁ NASTAVENÍ	86
6. ŘEŠENÍ POTÍŽÍ	98
7. INFORMACE O OVLADAČI NINA TIMER IO	99

Ovládání zařízení

Možnosti ovládání	16
Ovládání zařízení	16
Další dostupné možnosti	17

Ovládání zařízení (2/2)

...

-  Pokud se objeví problém, zobrazí se zjištěná závada a je možné znovu zahájit ovládání zařízení.
-  Po návratu na seznam zařízení se ikona zvoleného zařízení upraví v návaznosti na jeho novou polohu.

Další dostupné možnosti

Použit lze i další možnosti pro individuální úpravy ovládání zařízení. Tyto možnosti jsou dostupné v závislosti na zvoleném zařízení a zobrazují se na spodní části lišty polohy.

Klepnutím na následující ikony nebo zaškrtačací políčka můžete aktivovat příslušné možnosti před ovládním zařízení nebo během něho:

	<input checked="" type="checkbox"/> 	Aktivace diskrétního režimu: zpomalí pohyb rolety po celou její dráhu.	
	<input type="checkbox"/> 	Vypnutí diskrétního režimu rolety.	
			Chcete-li ovládat sklon lamel na žaluziích (vnitřních i venkovních) a na roletách se sklápěcími lamelami (gradhermetic).
		Chcete-li ovládat vytažení / stažení lamel na žaluziích (vnitřních i venkovních) a na roletách se sklápěcími lamelami (gradhermetic).	
	<input checked="" type="checkbox"/> 	Chcete-li aktivovat možnost „Přítomnost lidí“ pro okenní kliky: umožňuje otevření domu zevnitř v případě, že některá z osob je přítomna uvnitř.	
	<input type="checkbox"/> 	Chcete-li vypnout možnost „Přítomnost lidí“ pro okenní kliky: neumožňuje otevření domu zevnitř.	
		Vyklopení rámu rolety.	
		Sklopení rámu rolety.	
	<input type="checkbox"/> Uvolnit	Chcete-li povolit látku screenu, když je v dolní poloze.	
	<input type="checkbox"/> Napnout	Chcete-li napnout látku screenu, když je v dolní poloze.	

OBSAH

ÚVODEM	2
1. BEZPEČNOST	3
2. DÁLKOVÝ OVLADAČ NINA TIMER IO	5
3. POUŽÍVÁNÍ OVLADAČE NINA TIMER IO	16
Ovládání zařízení	17
Funkce mezipolohy My	18
Funkce Ovládání pohybem	22
Spuštění scénáře	26
Funkce alarmu	27
Funkce spínacích hodin	29
Vytváření typických dnů	34
Programování týdne	50
Prohlížení naprogramovaných akcí	53
4. NASTAVENÍ OVLADAČE NINA TIMER IO	60
Nastavení zařízení	60
Nastavení skupin	64
Nastavení scénářů	70
Nastavení parametrů hodin	75
Nastavení dálkového ovladače	80
5. POKROČILÁ NASTAVENÍ	86
6. ŘEŠENÍ POTÍŽÍ	98
7. INFORMACE O OVLADAČI NINA TIMER IO	99

Funkce My

Používání funkce My	18
Uložení mezipolohy My do paměti	19
Změna mezipolohy My	20
Odstranění mezipolohy My	21

Funkce mezipolohy My slouží k uložení často používané polohy / stavu zařízení do paměti a umožňuje tak přizpůsobit ovládání zařízení v domě podle požadavků uživatele.

Funkce My je dostupná u většiny zařízení. Pokud funkce není pro konkrétní zařízení k dispozici, ikona My se nezobrazí.

Pokud již je mezipoloha My nastavena, ikona My se zobrazí vedle polohy uložené do paměti. Chcete-li tuto polohu upravit, viz [strana 20](#). Chcete-li tuto polohu odstranit, viz [strana 21](#).

Pokud mezipoloha My není předem nastavena, ikona My se zobrazuje šedě nad lištou polohy. Chcete-li polohu My uložit do paměti, viz [strana 19](#).

Používání funkce My

Jakmile je provedeno nastavení mezipolohy My, zařízení lze automaticky nastavit do preferované polohy, a to pouhým klepnutím na displej.

1. Zvolte nabídku Zařízení klepnutím na příslušnou ikonu.
2. Zvolte požadované zařízení klepnutím na příslušnou ikonu.
 - > Mezipoloha My zvoleného zařízení již je nastavena: ikona My se zobrazí vedle polohy uložené do paměti.
3. Krátkým klepnutím na ikonu My můžete zvolené zařízení uvést do mezipolohy My.
 - > Tlačítko My se zobrazí podtržené.
 - > Otáčející se kroužek a tlačítko STOP se zobrazí, když akce probíhá. Klepnutím na toto tlačítko kdykoli akce zastavíte.
 - > Po dokončení akce se zobrazí symbol zaškrtnutí.

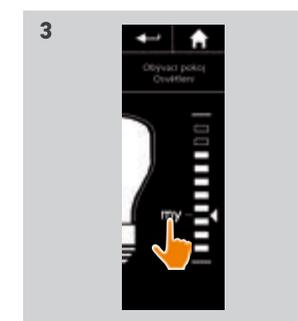
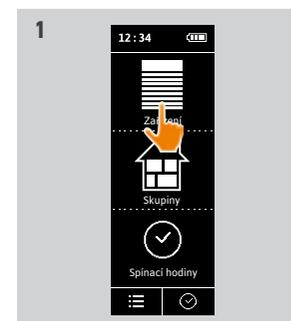

OBSAH

ÚVODEM	2
1. BEZPEČNOST	3
2. DÁLKOVÝ OVLADAČ NINA TIMER IO	5
3. POUŽÍVÁNÍ OVLADAČE NINA TIMER IO	16
Ovládání zařízení	17
Funkce mezipolohy My	18
Funkce Ovládání pohybem	22
Spuštění scénáře	26
Funkce alarmu	27
Funkce spínacích hodin	29
Vytváření typických dnů	34
Programování týdne	50
Prohlížení naprogramovaných akcí	53
4. NASTAVENÍ OVLADAČE NINA TIMER IO	60
Nastavení zařízení	60
Nastavení skupin	64
Nastavení scénářů	70
Nastavení parametrů hodin	75
Nastavení dálkového ovladače	80
5. POKROČILÁ NASTAVENÍ	86
6. ŘEŠENÍ POTÍŽÍ	98
7. INFORMACE O OVLADAČI NINA TIMER IO	99

Funkce My

Používání funkce My	18
Uložení mezipolohy My do paměti	19
Změna mezipolohy My	20
Odstranění mezipolohy My	21

Uložení mezipolohy My do paměti

1. Zvolte nabídku Zařízení klepnutím na příslušnou ikonu.
2. Zvolte požadované zařízení klepnutím na příslušnou ikonu.
 - > Mezipoloha My zvoleného zařízení není nastavena: ikona My se zobrazí šedě na horní straně lišty polohy.
3. Zvolte polohu zařízení klepnutím nebo přejetím na příslušnou polohu a následně stiskněte šedou ikonu a držte ji stisknutou alespoň po dobu 5 sekund.
 - > Mezipoloha My je uložena do paměti.
4. Po této lhůtě se ikona My automaticky přemístí vedle předem nastavené polohy.

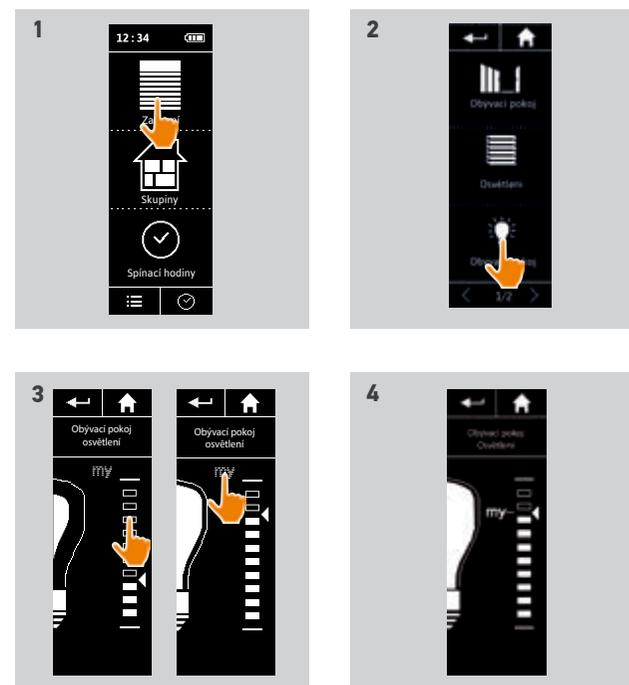

OBSAH

ÚVODEM	2
1. BEZPEČNOST	3
2. DÁLKOVÝ OVLADAČ NINA TIMER IO	5
3. POUŽÍVÁNÍ OVLADAČE NINA TIMER IO	16
Ovládání zařízení	17
Funkce mezipolohy My	18
Funkce Ovládání pohybem	22
Spuštění scénáře	26
Funkce alarmu	27
Funkce spínacích hodin	29
Vytváření typických dnů	34
Programování týdne	50
Prohlížení naprogramovaných akcí	53
4. NASTAVENÍ OVLADAČE NINA TIMER IO	60
Nastavení zařízení	60
Nastavení skupin	64
Nastavení scénářů	70
Nastavení parametrů hodin	75
Nastavení dálkového ovladače	80
5. POKROČILÁ NASTAVENÍ	86
6. ŘEŠENÍ POTÍŽÍ	98
7. INFORMACE O OVLADAČI NINA TIMER IO	99

Funkce My

Používání funkce My	18
Uložení mezipolohy My do paměti	19
Změna mezipolohy My	20
Odstranění mezipolohy My	21

Změna mezipolohy My

1. Zvolte nabídku Zařízení klepnutím na příslušnou ikonu.
2. Zvolte požadované zařízení klepnutím na příslušnou ikonu.
 - > Mezipoloha My zvoleného zařízení již je nastavena: ikona My se zobrazí vedle polohy uložené do paměti.
3. Zvolte novou polohu klepnutím nebo přejetím na příslušnou polohu, pak stiskněte ikonu My a držte ji stisknutou alespoň po dobu 5 sekund.
4. Zvolte možnost Nastavit současnou polohu zařízení jako mezipolohu „my“, pak klepněte na tlačítko OK.
5. Po tomto potvrzení se ikona My přemístí vedle nově nastavené polohy.
 - > Nová mezipoloha My je uložena do paměti.

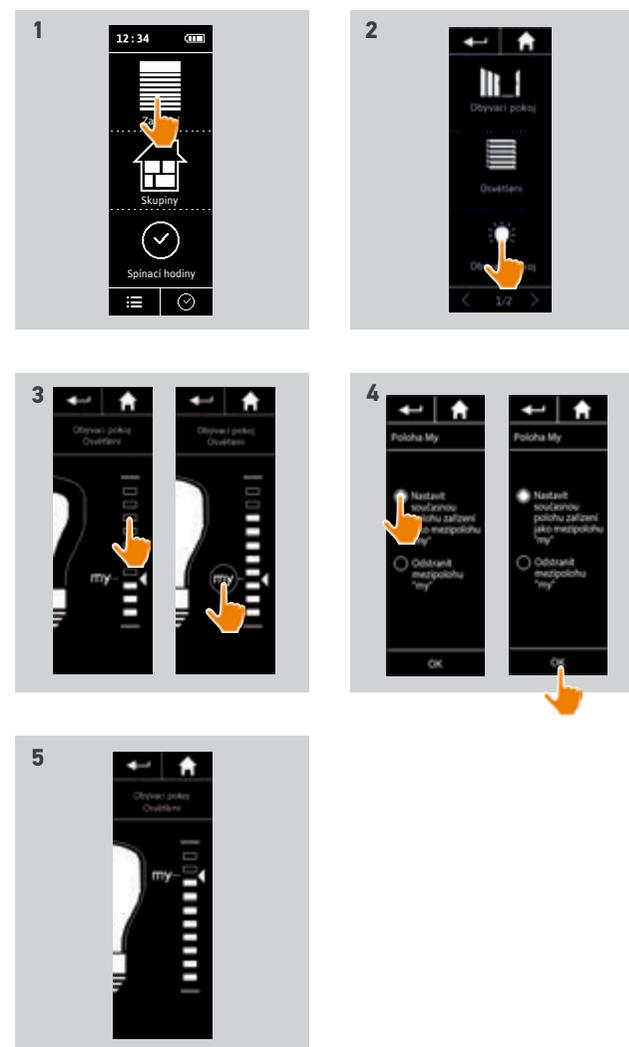

OBSAH

ÚVODEM 2

1. BEZPEČNOST 3

2. DÁLKOVÝ OVLADAČ NINA TIMER IO 5

3. POUŽÍVÁNÍ OVLADAČE NINA TIMER IO 16

Ovládání zařízení 17

Funkce mezipolohy My 18

Funkce Ovládání pohybem 22

Spuštění scénáře 26

Funkce alarmu 27

Funkce spínacích hodin 29

Vytváření typických dnů 34

Programování týdne 50

Prohlížení naprogramovaných akcí 53

4. NASTAVENÍ OVLADAČE NINA TIMER IO 60

Nastavení zařízení 60

Nastavení skupin 64

Nastavení scénářů 70

Nastavení parametrů hodin 75

Nastavení dálkového ovladače 80

5. POKROČILÁ NASTAVENÍ 86

6. ŘEŠENÍ POTÍŽÍ 98

7. INFORMACE O OVLADAČI NINA TIMER IO 99

Funkce My

Používání funkce My	18
Uložení mezipolohy My do paměti	19
Změna mezipolohy My	20
Odstranění mezipolohy My	21

Odstranění mezipolohy My

1. Zvolte nabídku Zařízení klepnutím na příslušnou ikonu.
2. Zvolte požadované zařízení klepnutím na příslušnou ikonu.
 - > Mezipoloha My zvoleného zařízení již je nastavena: ikona My se zobrazí vedle polohy uložené do paměti.
3. Stiskněte ikonu My a držte ji stisknutou po dobu alespoň 5 sekund, abyste mohli uloženou mezipolohu odstranit.
4. Zvolte možnost Odstranit mezipolohu „my“, pak klepněte na tlačítko OK.
5. Po tomto potvrzení se ikona My automaticky zobrazí šedě a umístí se nad lištu polohy.
 - > Mezipoloha My je odstraněna.

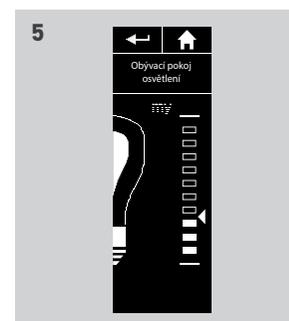
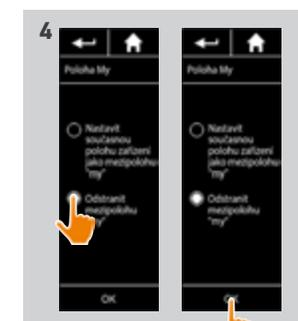
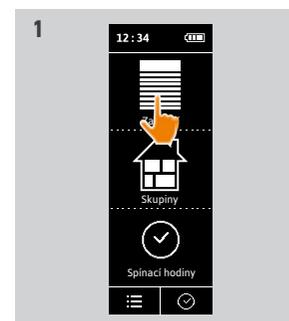

OBSAH

ÚVODEM	2
1. BEZPEČNOST	3
2. DÁLKOVÝ OVLADAČ NINA TIMER IO	5
3. POUŽÍVÁNÍ OVLADAČE NINA TIMER IO	16
Ovládání zařízení	17
Funkce mezipolohy My	18
Funkce Ovládání pohybem	22
Spuštění scénáře	26
Funkce alarmu	27
Funkce spínacích hodin	29
Vytváření typických dnů	34
Programování týdne	50
Prohlížení naprogramovaných akcí	53
4. NASTAVENÍ OVLADAČE NINA TIMER IO	60
Nastavení zařízení	60
Nastavení skupin	64
Nastavení scénářů	70
Nastavení parametrů hodin	75
Nastavení dálkového ovladače	80
5. POKROČILÁ NASTAVENÍ	86
6. ŘEŠENÍ POTÍŽÍ	98
7. INFORMACE O OVLADAČI NINA TIMER IO	99

Funkce Ovládání pohybem

Přiřazení zařízení k funkcí Ovládání pohybem	23
Aktivovat / Deaktivovat funkci Ovládání pohybem	24
Používání funkce Ovládání pohybem	25

Funkce Ovládání pohybem umožňuje ovládat všechna oblíbená zařízení jediným klepnutím a jediným gestem přímo z úvodní obrazovky.

Nemusíte vybírat žádné zařízení nebo skupinu ani zadávat funkce ovladače Nina Timer io.

Až přiřadíte jedno či více zařízení k funkci Ovládání pohybem, můžete intuitivně nastavovat jejich polohu. Stačí podržet stisknutou oblast vyznačenou na displeji a naklápět ovladač.

 Pro všechna zařízení platí dvě možné polohy: nahoru a dolů.

„Nahoru“ a „Dolů“ podle typu zařízení může znamenat:

- Otevřít / Zavřít (dveře, clona, brána, okno atd.)
- Zapnout / Vypnout (světlo, spínač)
- Zamknout / Odemknout (okno)

 K této funkci lze přiřadit jakékoli zařízení, s výjimkou alarmu.

OBSAH

ÚVODEM	2
1. BEZPEČNOST	3
2. DÁLKOVÝ OVLADAČ NINA TIMER IO	5
3. POUŽÍVÁNÍ OVLADAČE NINA TIMER IO	16
Ovládání zařízení	17
Funkce mezipolohy My	18
Funkce Ovládání pohybem	22
Spuštění scénáře	26
Funkce alarmu	27
Funkce spínacích hodin	29
Vytváření typických dnů	34
Programování týdne	50
Prohlížení naprogramovaných akcí	53
4. NASTAVENÍ OVLADAČE NINA TIMER IO	60
Nastavení zařízení	60
Nastavení skupin	64
Nastavení scénářů	70
Nastavení parametrů hodin	75
Nastavení dálkového ovladače	80
5. POKROČILÁ NASTAVENÍ	86
6. ŘEŠENÍ POTÍŽÍ	98
7. INFORMACE O OVLADAČI NINA TIMER IO	99

Funkce Ovládání pohybem

Přiřazení zařízení k funkci Ovládání pohybem	23
Aktivovat / Deaktivovat funkci Ovládání pohybem	24
Používání funkce Ovládání pohybem	25

Přiřazení zařízení k funkci Ovládání pohybem

1. Zvolte nabídku Nastavení klepnutím na příslušnou ikonu.
2. Klepněte na ikonu Dálkový ovladač.
3. Klepněte na ikonu Ovládání pohybem.
4. Klepnutím na ikonu Zařízení získáte přístup k seznamu dostupných zařízení.
5. Zvolte jedno či více zařízení, která chcete přiřadit k funkci Ovládání pohybem, a výběr uložte klepnutím na tlačítko OK.

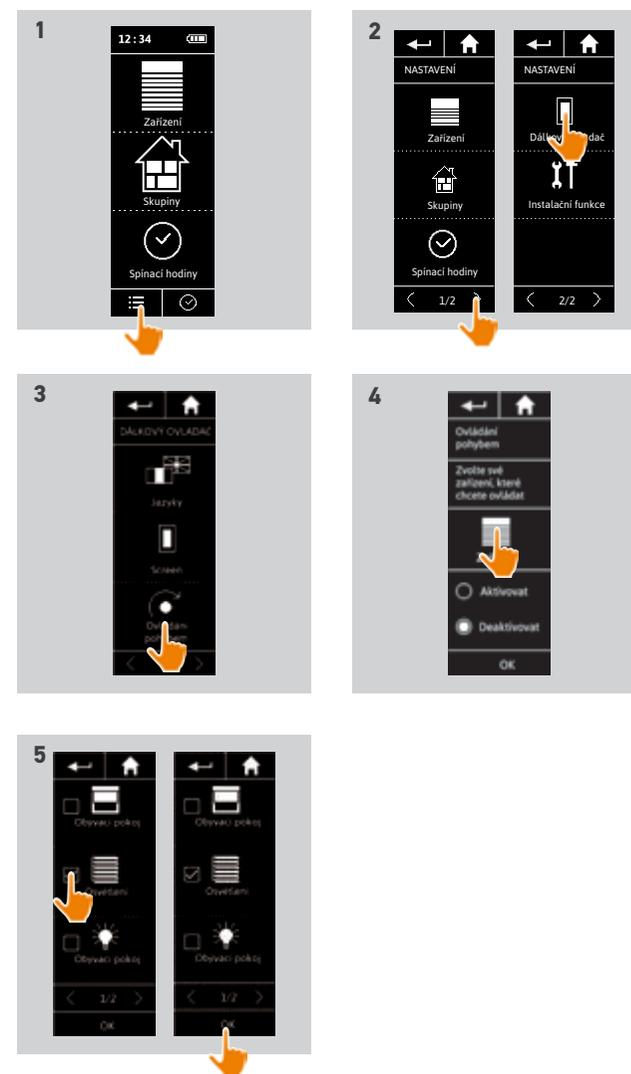

OBSAH

ÚVODEM	2
1. BEZPEČNOST	3
2. DÁLKOVÝ OVLADAČ NINA TIMER IO	5
3. POUŽÍVÁNÍ OVLADAČE NINA TIMER IO	16
Ovládání zařízení	17
Funkce mezipolohy My	18
Funkce Ovládání pohybem	22
Spuštění scénáře	26
Funkce alarmu	27
Funkce spínacích hodin	29
Vytváření typických dnů	34
Programování týdne	50
Prohlížení naprogramovaných akcí	53
4. NASTAVENÍ OVLADAČE NINA TIMER IO	60
Nastavení zařízení	60
Nastavení skupin	64
Nastavení scénářů	70
Nastavení parametrů hodin	75
Nastavení dálkového ovladače	80
5. POKROČILÁ NASTAVENÍ	86
6. ŘEŠENÍ POTÍŽÍ	98
7. INFORMACE O OVLADAČI NINA TIMER IO	99

Funkce Ovládání pohybem

Přiřazení zařízení k funkci Ovládání pohybem	23
Aktivovat / Deaktivovat funkci Ovládání pohybem	24
Používání funkce Ovládání pohybem	25

Aktivovat / Deaktivovat funkci Ovládání pohybem

1. Zvolte nabídku Nastavení klepnutím na příslušnou ikonu.
2. Klepněte na ikonu Dálkový ovladač.
3. Klepněte na ikonu Ovládání pohybem.
4. Zvolte možnost Aktivovat nebo Deaktivovat a uložte klepnutím na tlačítko OK.

> Pokud je funkce Ovládání pohybem aktivována a jsou přiřazena zařízení: uprostřed úvodní obrazovky se zobrazí oblast, vyznačená soustřednými kruhy.



- > Pokud je funkce Ovládání pohybem aktivována a není vybráno žádné zařízení: uprostřed úvodní obrazovky se kruhová oblast nezobrazí.
- > Pokud je funkce Ovládání pohybem deaktivována: uprostřed úvodní obrazovky se kruhová oblast nezobrazí.

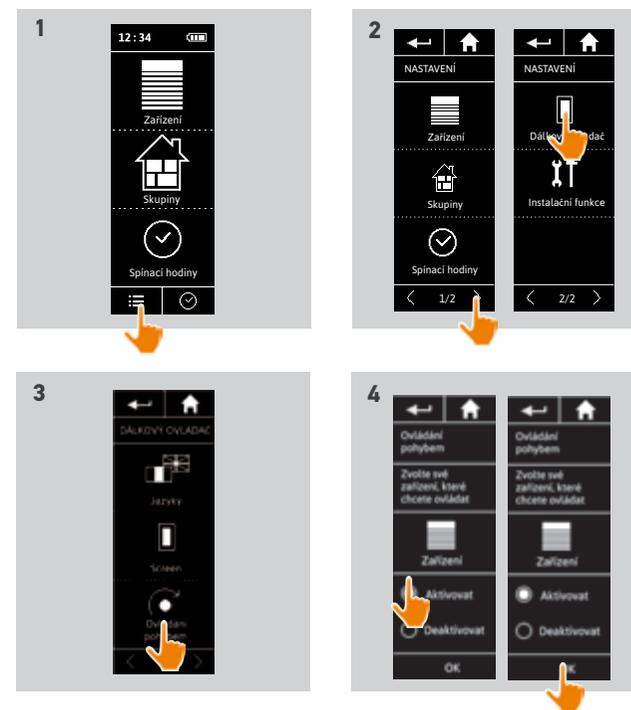

OBSAH

ÚVODEM	2
1. BEZPEČNOST	3
2. DÁLKOVÝ OVLADAČ NINA TIMER IO	5
3. POUŽÍVÁNÍ OVLADAČE NINA TIMER IO	16
Ovládání zařízení	17
Funkce mezipolohy My	18
Funkce Ovládání pohybem	22
Spuštění scénáře	26
Funkce alarmu	27
Funkce spínacích hodin	29
Vytváření typických dnů	34
Programování týdne	50
Prohlížení naprogramovaných akcí	53
4. NASTAVENÍ OVLADAČE NINA TIMER IO	60
Nastavení zařízení	60
Nastavení skupin	64
Nastavení scénářů	70
Nastavení parametrů hodin	75
Nastavení dálkového ovladače	80
5. POKROČILÁ NASTAVENÍ	86
6. ŘEŠENÍ POTÍŽÍ	98
7. INFORMACE O OVLADAČI NINA TIMER IO	99

Funkce Ovládání pohybem

Přiřazení zařízení k funkci Ovládání pohybem	23
Aktivovat / Deaktivovat funkci Ovládání pohybem	24
Používání funkce Ovládání pohybem	25

Používání funkce Ovládání pohybem

1. Pro spuštění funkce Ovládání pohybem stiskněte a podržte kruhovou oblast na displeji..

 Pro návrat na výchozí obrazovku stisk povolte.

2. Jakmile se funkce spustí, zobrazí se zpráva „Ovládání pohybem připraveno!“.

3. Nepouštějte kruhovou oblast a pohněte dálkovým ovladačem nahoru, tím zadáte povel vytáhnout nebo otevřít nebo zapnout nebo zamknout pro přiřazená zařízení. Pohněte dálkovým ovladačem dolů, abyste zadali povel stáhnout nebo zavřít nebo vypnout nebo odemknout pro přiřazená zařízení.

> Probíhající pohyb je na displeji indikován šipkou ve směru nahoru / dolů.

> Otáčející se kroužek a tlačítko **STOP** se zobrazí, když akce probíhá. Klepnutím na toto tlačítko kdykoli akce zastavíte.

4. Pokud dotyk kruhové oblasti uvolníte, automaticky se zobrazí úvodní obrazovka.

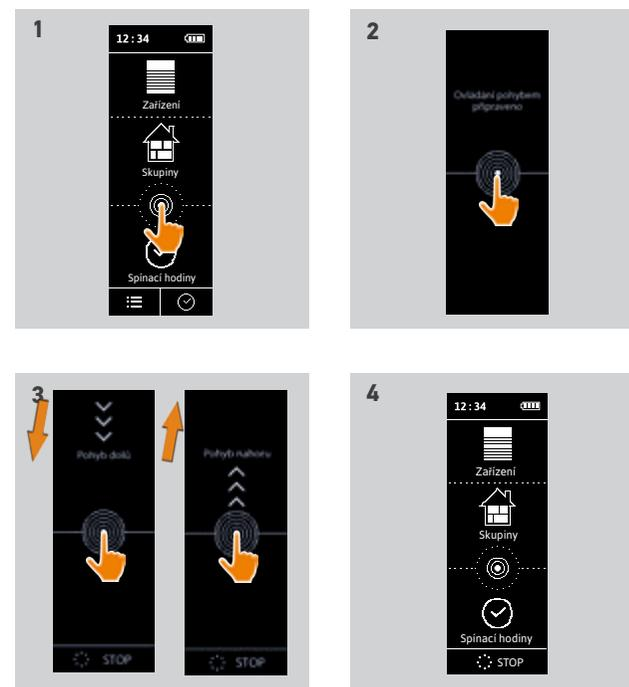

OBSAH

ÚVODEM	2
1. BEZPEČNOST	3
2. DÁLKOVÝ OVLADAČ NINA TIMER IO	5
3. POUŽÍVÁNÍ OVLADAČE NINA TIMER IO	16
Ovládání zařízení	17
Funkce mezipolohy My	18
Funkce Ovládání pohybem	22
Spuštění scénáře	26
Funkce alarmu	27
Funkce spínacích hodin	29
Vytváření typických dnů	34
Programování týdne	50
Prohlížení naprogramovaných akcí	53
4. NASTAVENÍ OVLADAČE NINA TIMER IO	60
Nastavení zařízení	60
Nastavení skupin	64
Nastavení scénářů	70
Nastavení parametrů hodin	75
Nastavení dálkového ovladače	80
5. POKROČILÁ NASTAVENÍ	86
6. ŘEŠENÍ POTÍŽÍ	98
7. INFORMACE O OVLADAČI NINA TIMER IO	99

Spuštění scénáře

1. Zvolte nabídku Skupiny klepnutím na příslušnou ikonu.
2. Zvolte místnost nebo skupinu, která obsahuje zařízení, které chcete ovládat, klepnutím na příslušnou ikonu.

- i** Všechny místnosti / skupiny jsou přístupné pomocí navigačních tlačítek nebo přejetím.
- > Zobrazí se scénáře dostupné pro ovládání zvolené místnosti nebo skupiny.

3. Zvolte scénář klepnutím na příslušnou ikonu nebo jméno.

4. Po uvolnění tlačítka se akce spustí:
 - > Otáčející se kroužek a tlačítko STOP se zobrazí, když akce probíhá (A). Klepnutím na toto tlačítko kdykoli akce zastavíte.
 - > Po dokončení akce se na několik sekund zobrazí symbol zaškrtnutí (B).

- i** Pokud se objeví problém, zobrazí se zjištěná závada a je možné znovu zahájit spouštění scénáře.

Scénáře standardně definované při instalaci:

Otevřít / Zavřít

Vše otevřít / Vše zavřít

Zapnout / Vypnout

Mezipoloha My

Vytáhnout / Spustit

- i** Návod pro přístup ke všem funkcím individuálních úprav scénáře najdete v oddíle [Nastavení scénářů, strana 70](#).

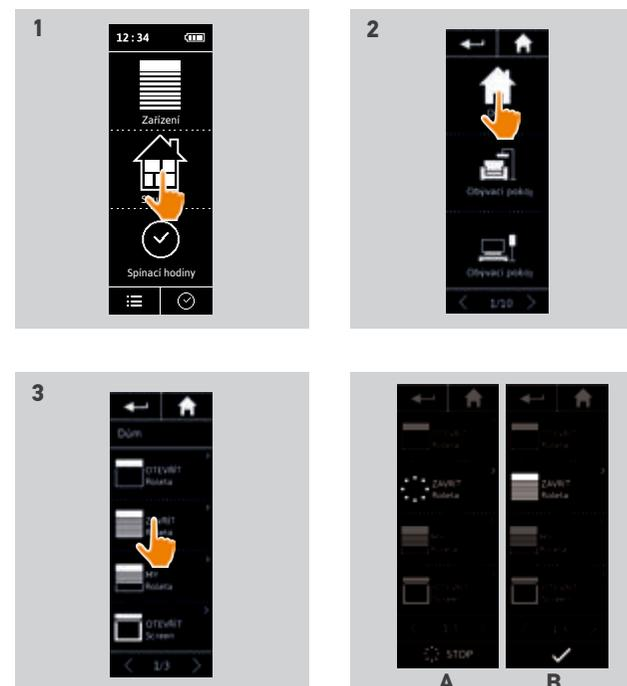

OBSAH

ÚVODEM	2
1. BEZPEČNOST	3
2. DÁLKOVÝ OVLADAČ NINA TIMER IO	5
3. POUŽÍVÁNÍ OVLADAČE NINA TIMER IO	16
Ovládání zařízení	17
Funkce mezipolohy My	18
Funkce Ovládání pohybem	22
Spuštění scénáře	26
Funkce alarmu	27
Funkce spínacích hodin	29
Vytváření typických dnů	34
Programování týdne	50
Prohlížení naprogramovaných akcí	53
4. NASTAVENÍ OVLADAČE NINA TIMER IO	60
Nastavení zařízení	60
Nastavení skupin	64
Nastavení scénářů	70
Nastavení parametrů hodin	75
Nastavení dálkového ovladače	80
5. POKROČILÁ NASTAVENÍ	86
6. ŘEŠENÍ POTÍŽÍ	98
7. INFORMACE O OVLADAČI NINA TIMER IO	99

Funkce alarmu

Deaktivovat / Aktivovat alarm

27

Upravit kód alarmu

28

Pomocí ovladače Nina Timer io můžete aktivovat nebo deaktivovat alarm v domě.

Chcete-li deaktivovat alarm v domě pomocí ovladače Nina Timer io, je požadován kód určený pouze pro ovladač Nina Timer io a lišící se od kódu alarmu. Tento kód alarmu Nina Timer io není vyžadován pro aktivaci alarmu.

Výchozí kód je 0000. Kód alarmu ovladače Nina Timer io lze změnit v nabídce Nastavení.

Deaktivovat / Aktivovat alarm

1. Zvolte nabídku Zařízení klepnutím na příslušnou ikonu.
2. Klepnutím na ikonu Alarm získáte přístup k seznamu zařízení.

i Ikona Alarmu se zobrazí na seznamu zařízení pouze tehdy, pokud je s dálkovým ovládáním Nina Timer io nějaký alarm spárován.

3. Posuňte přepínač do polohy VYP.
 - > Zobrazí se výzva na zadání kódu pro deaktivaci alarmu.
4. Zadejte kód (výchozí je 0000) pomocí klávesnice a potvrďte stiskem tlačítka OK.
 - > Alarm se vypne.

i Alarm můžete aktivovat podle stejných kroků, posunutím přepínače do polohy ZAP. Žádný kód není potřeba.

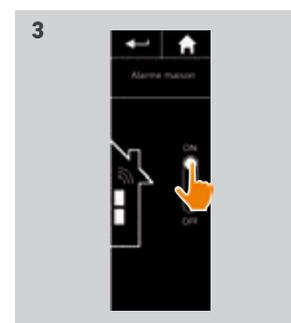
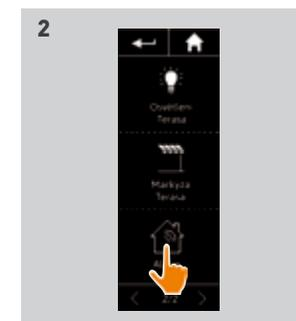
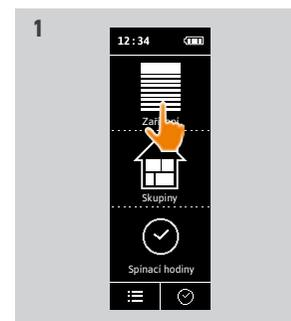

OBSAH

ÚVODEM	2
1. BEZPEČNOST	3
2. DÁLKOVÝ OVLADAČ NINA TIMER IO	5
3. POUŽÍVÁNÍ OVLADAČE NINA TIMER IO	16
Ovládání zařízení	17
Funkce mezipolohy My	18
Funkce Ovládání pohybem	22
Spuštění scénáře	26
Funkce alarmu	27
Funkce spínacích hodin	29
Vytváření typických dnů	34
Programování týdne	50
Prohlížení naprogramovaných akcí	53
4. NASTAVENÍ OVLADAČE NINA TIMER IO	60
Nastavení zařízení	60
Nastavení skupin	64
Nastavení scénářů	70
Nastavení parametrů hodin	75
Nastavení dálkového ovladače	80
5. POKROČILÁ NASTAVENÍ	86
6. ŘEŠENÍ POTÍŽÍ	98
7. INFORMACE O OVLADAČI NINA TIMER IO	99

Funkce alarmu

Deaktivovat / Aktivovat alarm

27

Upravit kód alarmu

28

Upravit kód alarmu

1. Zvolte nabídku Nastavení klepnutím na příslušnou ikonu.
2. Klepnutím na ikonu Dálkový ovladač získáte přístup k příslušným nastavením.
3. Klepněte na ikonu Kód alarmu.
 - > Zobrazí se výzva pro potvrzení požadavku na reset kódu alarmu
4. Potvrďte stiskem tlačítka PŘENASTAVIT.
 - > Zobrazí se klávesnice.
5. Zadejte nový kód pomocí klávesnice a potvrďte stiskem tlačítka OK.
 - > Zobrazí se výzva na potvrzení nového kódu.
6. Znovu zadejte nový kód, čímž jej potvrďte.
 - > Kód alarmu je aktualizován.

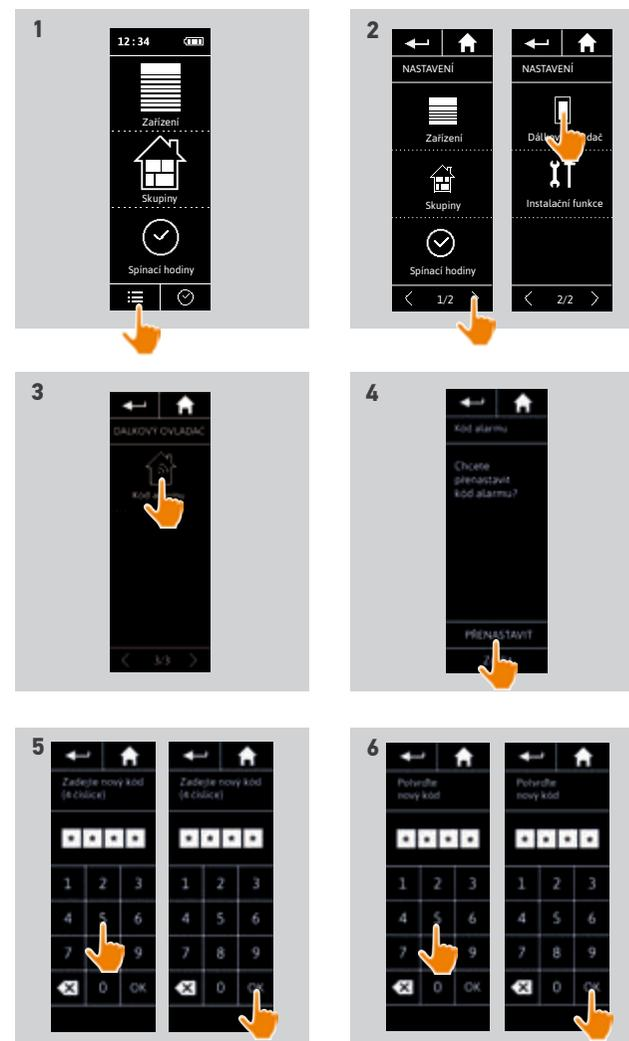

OBSAH

ÚVODEM	2
1. BEZPEČNOST	3
2. DÁLKOVÝ OVLADAČ NINA TIMER IO	5
3. POUŽÍVÁNÍ OVLADAČE NINA TIMER IO	16
Ovládání zařízení	17
Funkce mezipolohy My	18
Funkce Ovládání pohybem	22
Spuštění scénáře	26
Funkce alarmu	27
Funkce spínacích hodin	29
Vytváření typických dnů	34
Programování týdne	50
Prohlížení naprogramovaných akcí	53
4. NASTAVENÍ OVLADAČE NINA TIMER IO	60
Nastavení zařízení	60
Nastavení skupin	64
Nastavení scénářů	70
Nastavení parametrů hodin	75
Nastavení dálkového ovladače	80
5. POKROČILÁ NASTAVENÍ	86
6. ŘEŠENÍ POTÍŽÍ	98
7. INFORMACE O OVLADAČI NINA TIMER IO	99

Funkce spínacích hodin

Režim Spínací hodiny ZAPNUTO	29
Režim Spínací hodiny VYPNUTO	30
Režim Spínací hodiny Dnes VYPNUTO	31
Režim simulace přítomnosti	32
Změna aktuálního režimu	33

Režim Spínací hodiny ZAPNUTY



V tomto režimu se naprogramované akce spustí automaticky ve stanovenou dobu v závislosti na předem nastaveném typickém dni.

Je také možné kdykoli ovládat zařízení nebo skupinu nebo spustit scénář ručně.

Pokud se na displeji ovladače Nina Timer io zobrazuje standby obrazovka, ikona znázorňuje typický den.

Pokud pro aktuální den není naprogramován žádný typický den, na displeji se zobrazuje ikona:

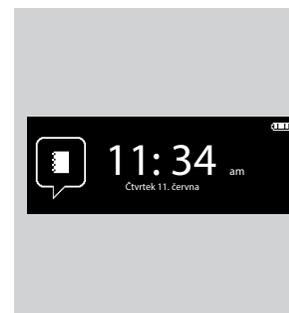

Ikony dostupné pro typické dny:

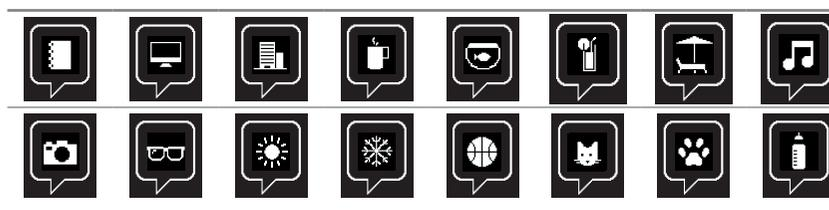

Ve svislé poloze ovladače se na spodní straně displeje zobrazí ikona Spínací hodiny ZAPNUTY:

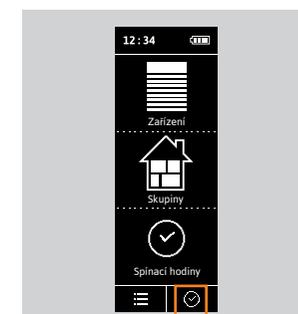

OBSAH

ÚVODEM	2
1. BEZPEČNOST	3
2. DÁLKOVÝ OVLADAČ NINA TIMER IO	5
3. POUŽÍVÁNÍ OVLADAČE NINA TIMER IO	16
Ovládání zařízení	17
Funkce mezipolohy My	18
Funkce Ovládání pohybem	22
Spuštění scénáře	26
Funkce alarmu	27
Funkce spínacích hodin	29
Vytváření typických dnů	34
Programování týdne	50
Prohlížení naprogramovaných akcí	53
4. NASTAVENÍ OVLADAČE NINA TIMER IO	60
Nastavení zařízení	60
Nastavení skupin	64
Nastavení scénářů	70
Nastavení parametrů hodin	75
Nastavení dálkového ovladače	80
5. POKROČILÁ NASTAVENÍ	86
6. ŘEŠENÍ POTÍŽÍ	98
7. INFORMACE O OVLADAČI NINA TIMER IO	99

Funkce spínacích hodin

Režim Spínací hodiny ZAPNUTO	29
Režim Spínací hodiny VYPNUTO	30
Režim Spínací hodiny Dnes VYPNUTO	31
Režim simulace přítomnosti	32
Změna aktuálního režimu	33

Režim Spínací hodiny VYPNUTY



V tomto režimu jsou naprogramované akce vypnuté a zůstanou vypnuté až do změny režimu.

Tento režim však umožňuje kdykoli ovládat zařízení nebo skupinu nebo spustit scénář ručně.

Pokud se na displeji ovladače Nina Timer io zobrazuje standby obrazovka, označuje ikona režim Spínací hodiny VYPNUTY:



Ve svislé poloze ovladače se na spodní straně displeje zobrazí ikona Spínací hodiny VYPNUTY:

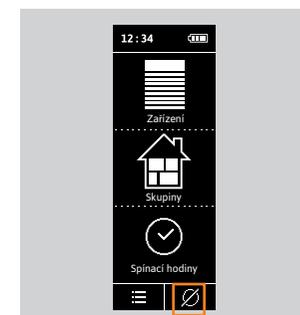

OBSAH

ÚVODEM	2
1. BEZPEČNOST	3
2. DÁLKOVÝ OVLADAČ NINA TIMER IO	5
3. POUŽÍVÁNÍ OVLADAČE NINA TIMER IO	16
Ovládání zařízení	17
Funkce mezipolohy My	18
Funkce Ovládání pohybem	22
Spuštění scénáře	26
Funkce alarmu	27
Funkce spínacích hodin	29
Vytváření typických dnů	34
Programování týdne	50
Prohlížení naprogramovaných akcí	53
4. NASTAVENÍ OVLADAČE NINA TIMER IO	60
Nastavení zařízení	60
Nastavení skupin	64
Nastavení scénářů	70
Nastavení parametrů hodin	75
Nastavení dálkového ovladače	80
5. POKROČILÁ NASTAVENÍ	86
6. ŘEŠENÍ POTÍŽÍ	98
7. INFORMACE O OVLADAČI NINA TIMER IO	99

Funkce spínacích hodin

Režim Spínací hodiny ZAPNUTO	29
Režim Spínací hodiny VYPNUTO	30
Režim Spínací hodiny Dnes VYPNUTO	31
Režim simulace přítomnosti	32
Změna aktuálního režimu	33

Režim Spínací hodiny Dnes VYPNUTO



V tomto režimu se naprogramované akce vypnou po celý aktuální den, až do půlnoci.

Po půlnoci se ovladač Nina Timer io vrátí do režimu Spínací hodiny ZAPNUTO.

Tento režim však umožňuje kdykoli ovládat zařízení nebo skupinu nebo spustit scénář ručně.

Pokud se na displeji ovladače Nina Timer io zobrazuje stanby obrazovka, označuje ikona režim Spínací hodiny Dnes VYPNUTO.

Ve svislé poloze ovladače se na spodní straně displeje zobrazí ikona Spínací hodiny Dnes VYPNUTO:

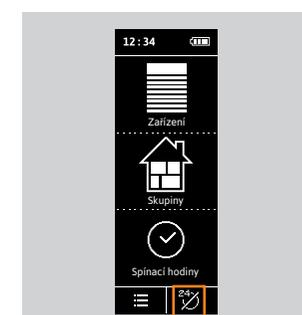

OBSAH

ÚVODEM	2
1. BEZPEČNOST	3
2. DÁLKOVÝ OVLADAČ NINA TIMER IO	5
3. POUŽÍVÁNÍ OVLADAČE NINA TIMER IO	16
Ovládání zařízení	17
Funkce mezipolohy My	18
Funkce Ovládání pohybem	22
Spuštění scénáře	26
Funkce alarmu	27
Funkce spínacích hodin	29
Vytváření typických dnů	34
Programování týdne	50
Prohlížení naprogramovaných akcí	53
4. NASTAVENÍ OVLADAČE NINA TIMER IO	60
Nastavení zařízení	60
Nastavení skupin	64
Nastavení scénářů	70
Nastavení parametrů hodin	75
Nastavení dálkového ovladače	80
5. POKROČILÁ NASTAVENÍ	86
6. ŘEŠENÍ POTÍŽÍ	98
7. INFORMACE O OVLADAČI NINA TIMER IO	99

Funkce spínacích hodin

Režim Spínací hodiny ZAPNUTO	29
Režim Spínací hodiny VYPNUTO	30
Režim Spínací hodiny Dnes VYPNUTO	31
Režim simulace přítomnosti	32
Změna aktuálního režimu	33

Režim simulace přítomnosti



V tomto režimu se naprogramované akce automaticky spustí, ale s náhodně zvoleným posunutím od stanoveného času v rozpětí +/- 30 min. Zobrazený čas na displeji už zahrnuje toto posunutí. Pořadí akcí se nemění a posunutí nemůže překročit půlnoc.

Je také možné kdykoli ovládat zařízení nebo skupinu nebo spustit scénář ručně.

Pokud se na displeji ovladače Nina Timer io zobrazuje standby obrazovka, označuje ikona režim Simulace přítomnosti.

Ve svislé poloze ovladače se na spodní straně displeje zobrazí ikona Simulace přítomnosti:

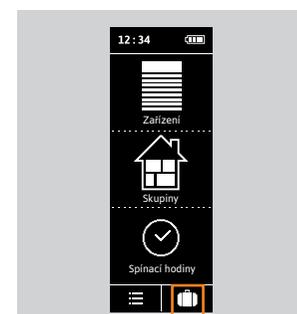
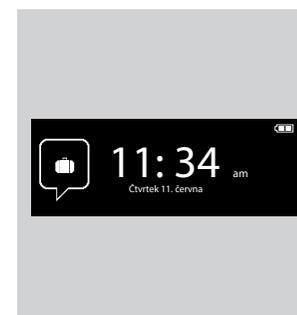

Chcete-li zobrazit příští naplánované akce, postupujte podle oddílu [Prohlížení naprogramovaných akcí, strana 53.](#)

OBSAH

ÚVODEM	2
1. BEZPEČNOST	3
2. DÁLKOVÝ OVLADAČ NINA TIMER IO	5
3. POUŽÍVÁNÍ OVLADAČE NINA TIMER IO	16
Ovládání zařízení	17
Funkce mezipolohy My	18
Funkce Ovládání pohybem	22
Spuštění scénáře	26
Funkce alarmu	27
Funkce spínacích hodin	29
Vytváření typických dnů	34
Programování týdne	50
Prohlížení naprogramovaných akcí	53
4. NASTAVENÍ OVLADAČE NINA TIMER IO	60
Nastavení zařízení	60
Nastavení skupin	64
Nastavení scénářů	70
Nastavení parametrů hodin	75
Nastavení dálkového ovladače	80
5. POKROČILÁ NASTAVENÍ	86
6. ŘEŠENÍ POTÍŽÍ	98
7. INFORMACE O OVLADAČI NINA TIMER IO	99

Funkce spínacích hodin

Režim Spínací hodiny ZAPNUTO	29
Režim Spínací hodiny VYPNUTO	30
Režim Spínací hodiny Dnes VYPNUTO	31
Režim simulace přítomnosti	32
Změna aktuálního režimu	33

Změna aktuálního režimu

Funkci spínacích hodin můžete zapnout / vypnout, když je ovladač Nina Timer io ve svislé poloze (A) nebo ze stanby obrazovky (B):

1. Zvolte nabídku Režim klepnutím na příslušnou ikonu.
 - > Zobrazí se všechny 4 možné provozní režimy, aktuální režim je v rámečku.
2. Zvolte požadovaný režim klepnutím na příslušnou ikonu.
 - > Zvolený režim se zobrazí v rámečku.
3. Klepnutím na tlačítko OK uložíte změnu režimu.
 - > Na displeji se zobrazí úvodní obrazovka a ikona udává nový aktuální režim.

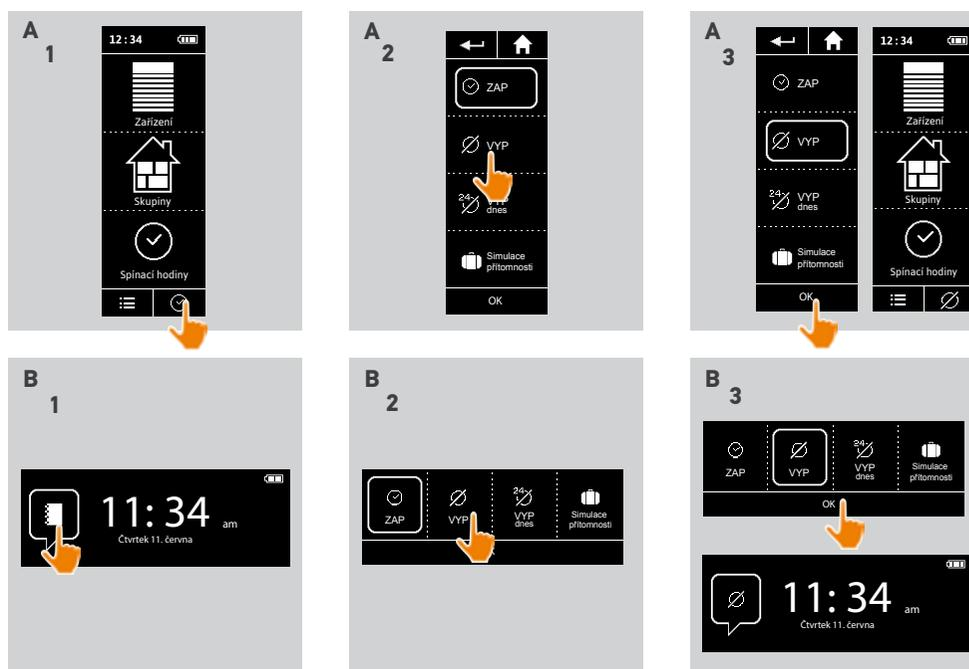

OBSAH

ÚVODEM	2
1. BEZPEČNOST	3
2. DÁLKOVÝ OVLADAČ NINA TIMER IO	5
3. POUŽÍVÁNÍ OVLADAČE NINA TIMER IO	16
Ovládání zařízení	17
Funkce mezipolohy My	18
Funkce Ovládání pohybem	22
Spuštění scénáře	26
Funkce alarmu	27
Funkce spínacích hodin	29
Vytváření typických dnů	34
Programování týdne	50
Prohlížení naprogramovaných akcí	53
4. NASTAVENÍ OVLADAČE NINA TIMER IO	60
Nastavení zařízení	60
Nastavení skupin	64
Nastavení scénářů	70
Nastavení parametrů hodin	75
Nastavení dálkového ovladače	80
5. POKROČILÁ NASTAVENÍ	86
6. ŘEŠENÍ POTÍŽÍ	98
7. INFORMACE O OVLADAČI NINA TIMER IO	99

Vytváření typických dnů

Vytvoření prvního typického dne	34
Zobrazení typického dne	36
Vytvoření nového typického dne	37
Kopírování typického dne	39
Změna typického dne	41
Vymazání typického dne	49

Typické dny se skládají z jedné či více automaticky prováděných akcí: vždy ve stanovený čas se spustí jeden nebo více scénářů. Každý typický den je označen jménem a ikonou.

Vytvoření prvního typického dne (1/2)

1. Zvolte nabídku Spínací hodiny klepnutím na příslušnou ikonu.
2. Klepnutím na tlačítko **Nový den** vytvoříte první typický den.
3. Zvolte ikonu.
4. Zadejte jméno a klepněte na tlačítko **OK**.
5. Klepnutím na tlačítko **Přidat čas** zvolte čas automatického spuštění.
6. Zaškrtněte políčko **Nastavení času** a zadejte požadovaný čas nebo zaškrtněte políčko **Soumrak**. Můžete nastavit časový posun vzhledem ke skutečnému času soumraku (tento posun bude stejný pro všechny akce spouštěné v čase soumraku).

...

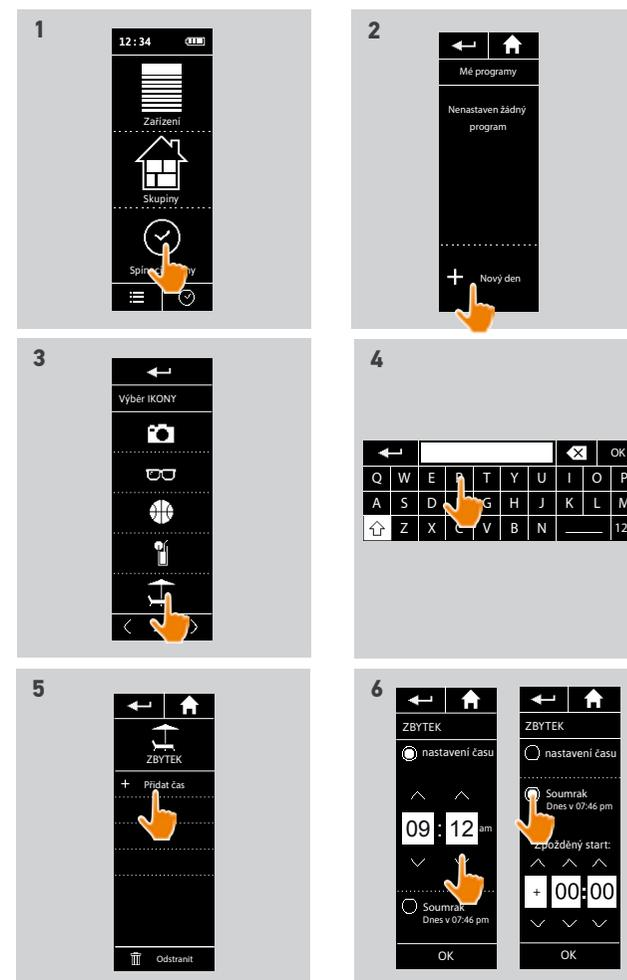

OBSAH

ÚVODEM	2
1. BEZPEČNOST	3
2. DÁLKOVÝ OVLADAČ NINA TIMER IO	5
3. POUŽÍVÁNÍ OVLADAČE NINA TIMER IO	16
Ovládání zařízení	17
Funkce mezipolohy My	18
Funkce Ovládání pohybem	22
Spuštění scénáře	26
Funkce alarmu	27
Funkce spínacích hodin	29
Vytváření typických dnů	34
Programování týdne	50
Prohlížení naprogramovaných akcí	53
4. NASTAVENÍ OVLADAČE NINA TIMER IO	60
Nastavení zařízení	60
Nastavení skupin	64
Nastavení scénářů	70
Nastavení parametrů hodin	75
Nastavení dálkového ovladače	80
5. POKROČILÁ NASTAVENÍ	86
6. ŘEŠENÍ POTÍŽÍ	98
7. INFORMACE O OVLADAČI NINA TIMER IO	99

Vytváření typických dnů

Vytvoření prvního typického dne	34
Zobrazení typického dne	36
Vytvoření nového typického dne	37
Kopírování typického dne	39
Změna typického dne	41
Vymazání typického dne	49

Vytvoření prvního typického dne (2/2)

...

7. Klepněte na tlačítko OK.
> Zobrazí se informace popisující následující krok..
8. Klepněte na tlačítko OK a zvolte skupinu.
9. Zaškrtněte scénář nebo scénáře, jež chcete v uvedenu dobu spustit, a klepněte na tlačítko OK.

 Chcete-li přidat scénáře z jiné skupiny, klepněte na tlačítko .

 Chcete-li odstranit akci v typickém dni, klepněte na tlačítko .

10. Klepněte na tlačítko OK.
> Zobrazí se typický den.

 Chcete-li přidat do scénáře další čas, klepněte na položku Přidat čas a pokračujte znovu od kroku 5.

 Pokud odstraníte všechny scénáře dané akce, odstraní se také akce. Pokud odstraníte všechny akce typického dne, odstraní se i typický den.

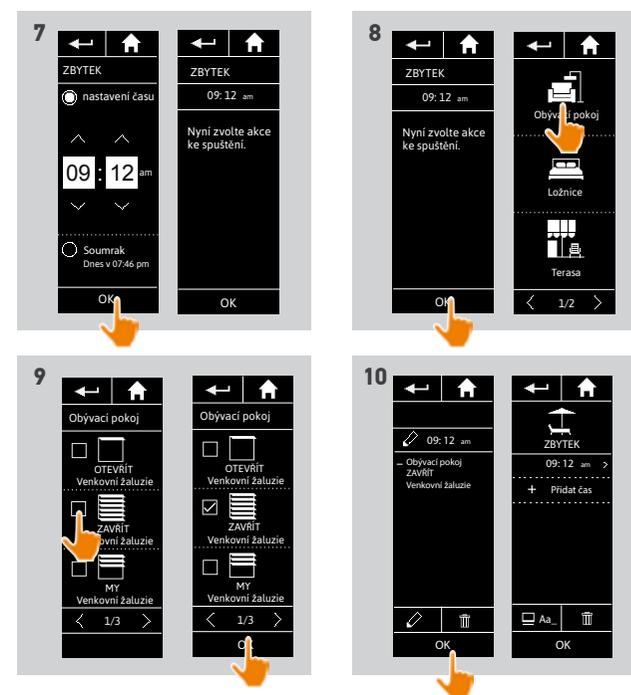

OBSAH

ÚVODEM	2
1. BEZPEČNOST	3
2. DÁLKOVÝ OVLADAČ NINA TIMER IO	5
3. POUŽÍVÁNÍ OVLADAČE NINA TIMER IO	16
Ovládání zařízení	17
Funkce mezipolohy My	18
Funkce Ovládání pohybem	22
Spuštění scénáře	26
Funkce alarmu	27
Funkce spínacích hodin	29
Vytváření typických dnů	34
Programování týdne	50
Prohlížení naprogramovaných akcí	53
4. NASTAVENÍ OVLADAČE NINA TIMER IO	60
Nastavení zařízení	60
Nastavení skupin	64
Nastavení scénářů	70
Nastavení parametrů hodin	75
Nastavení dálkového ovladače	80
5. POKROČILÁ NASTAVENÍ	86
6. ŘEŠENÍ POTÍŽÍ	98
7. INFORMACE O OVLADAČI NINA TIMER IO	99

Vytváření typických dnů

Vytvoření prvního typického dne	34
Zobrazení typického dne	36
Vytvoření nového typického dne	37
Kopírování typického dne	39
Změna typického dne	41
Vymazání typického dne	49

Zobrazení typického dne

1. Zvolte nabídku Spínací hodiny klepnutím na příslušnou ikonu.
 - > Zobrazí se program na celý týden.
2. Klepnutím na položku **Mé programy** zobrazíte seznam typických dní.

 Během prohlížení těchto obrazovek a během úprav programů se provádění automatických akcí vypne. Aby se již nezobrazovala výstražná obrazovka, zaškrtněte položku **Již nezobrazovat**. Klepněte na tlačítko **OK**.

 Všechny typické dny jsou přístupné pomocí navigačních tlačítek nebo přejetím.

3. Zvolte typický den, který chcete zobrazit.
 - > Zobrazí se typický den: ikona, jméno, seznam automatických akcí v chronologickém pořadí (akce naplánovaná na **Soumrak**: vždy na konci seznamu).

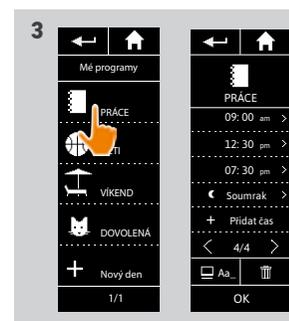
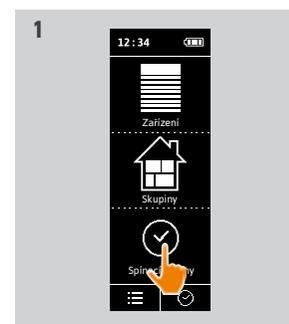

OBSAH

ÚVODEM	2
1. BEZPEČNOST	3
2. DÁLKOVÝ OVLADAČ NINA TIMER IO	5
3. POUŽÍVÁNÍ OVLADAČE NINA TIMER IO	16
Ovládání zařízení	17
Funkce mezipolohy My	18
Funkce Ovládání pohybem	22
Spuštění scénáře	26
Funkce alarmu	27
Funkce spínacích hodin	29
Vytváření typických dnů	34
Programování týdne	50
Prohlížení naprogramovaných akcí	53
4. NASTAVENÍ OVLADAČE NINA TIMER IO	60
Nastavení zařízení	60
Nastavení skupin	64
Nastavení scénářů	70
Nastavení parametrů hodin	75
Nastavení dálkového ovladače	80
5. POKROČILÁ NASTAVENÍ	86
6. ŘEŠENÍ POTÍŽÍ	98
7. INFORMACE O OVLADAČI NINA TIMER IO	99

Vytváření typických dnů

Vytvoření prvního typického dne	34
Zobrazení typického dne	36
Vytvoření nového typického dne	37
Kopírování typického dne	39
Změna typického dne	41
Vymazání typického dne	49

Vytvoření nového typického dne (1/2)

1. Zvolte nabídku Spínací hodiny klepnutím na příslušnou ikonu.
> Zobrazí se program na celý týden.
2. Klepnutím na položku **Mé programy** zobrazíte seznam typických dní.

 Během prohlížení těchto obrazovek a během úprav programů se provádění automatických akcí vypne. Pokud nechcete, aby se toto upozornění zobrazovalo, zaškrtněte položku **Již nezobrazovat**. Klepněte na tlačítko **OK**.

 Všechny typické dny jsou přístupné pomocí navigačních tlačítek nebo přejetím.

3. Klepnutím na položku **Nový den**, pak **Vytvořit nový den** můžete vytvořit nový typický den.
4. Zvolte ikonu.
5. Zadejte jméno a klepněte na tlačítko **OK**.
6. Klepnutím na tlačítko **Přidat čas** zvolte čas automatického spuštění akce.

...

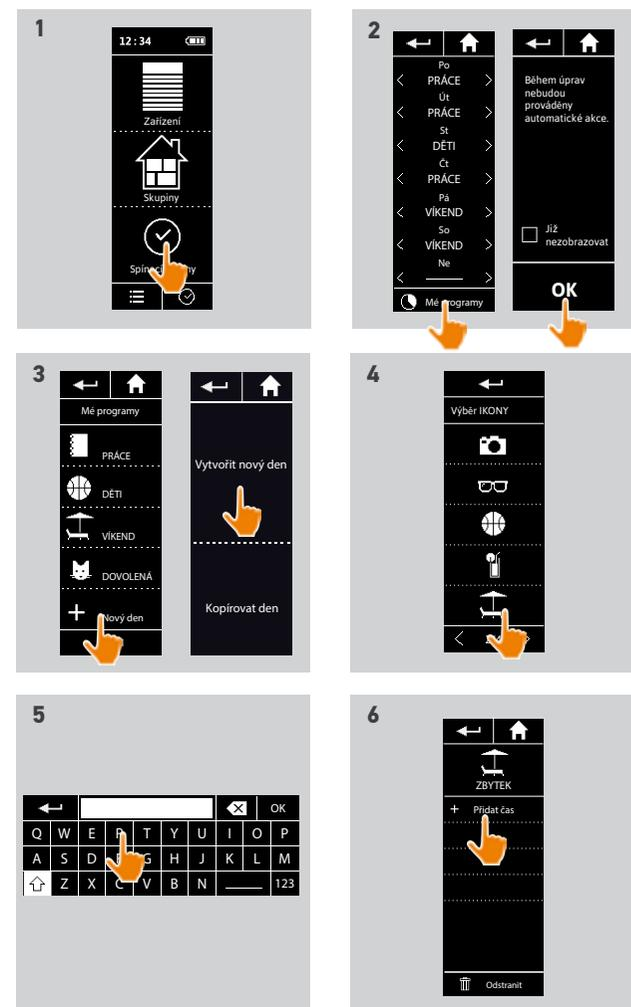

OBSAH

ÚVODEM	2
1. BEZPEČNOST	3
2. DÁLKOVÝ OVLADAČ NINA TIMER IO	5
3. POUŽÍVÁNÍ OVLADAČE NINA TIMER IO	16
Ovládání zařízení	17
Funkce mezipolohy My	18
Funkce Ovládání pohybem	22
Spuštění scénáře	26
Funkce alarmu	27
Funkce spínacích hodin	29
Vytváření typických dnů	34
Programování týdne	50
Prohlížení naprogramovaných akcí	53
4. NASTAVENÍ OVLADAČE NINA TIMER IO	60
Nastavení zařízení	60
Nastavení skupin	64
Nastavení scénářů	70
Nastavení parametrů hodin	75
Nastavení dálkového ovladače	80
5. POKROČILÁ NASTAVENÍ	86
6. ŘEŠENÍ POTÍŽÍ	98
7. INFORMACE O OVLADAČI NINA TIMER IO	99

Vytváření typických dnů

Vytvoření prvního typického dne	34
Zobrazení typického dne	36
Vytvoření nového typického dne	37
Kopírování typického dne	39
Změna typického dne	41
Vymazání typického dne	49

Vytvoření nového typického dne (2/2)

7. Zaškrtněte políčko Nastavení času a zadejte požadovaný čas nebo zaškrtněte políčko Soumrak. Můžete nastavit časový posun vzhledem ke skutečnému času soumraku (tento posun bude stejný pro všechny akce spuštěné v čase soumraku).

8. Klepněte na tlačítko OK.

> Zobrazí se informace popisující následující krok..

9. Klepněte na tlačítko OK a zvolte skupinu.

10. Zaškrtněte scénář nebo scénáře, jež chcete v uvedenou dobu spustit, a klepněte na tlačítko OK.

 Chcete-li přidat scénáře z jiné skupiny, klepněte na tlačítko .

 Chcete-li odstranit akci v typickém dni, klepněte na tlačítko .

11. Klepněte na tlačítko OK.

> Zobrazí se typický den.

 Chcete-li přidat do scénáře další čas, klepněte na položku Přidat čas a pokračujte znovu od kroku 6.

 Pokud odstraníte všechny scénáře dané akce, odstraní se tato akce.

 Pokud odstraníte všechny akce typického dne, odstraní se i typický den.

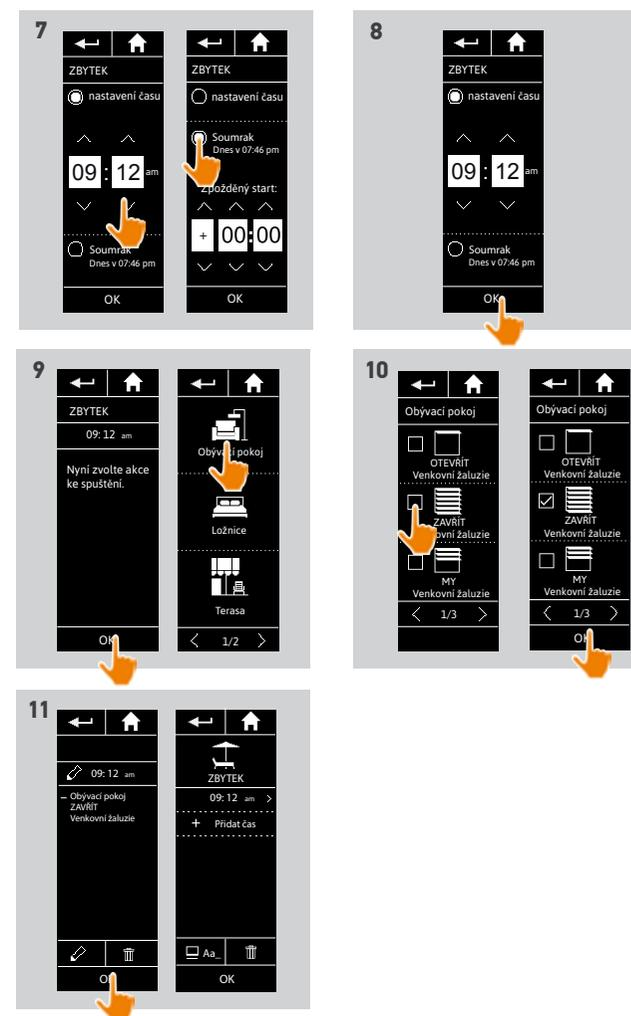

OBSAH

ÚVODEM	2
1. BEZPEČNOST	3
2. DÁLKOVÝ OVLADAČ NINA TIMER IO	5
3. POUŽÍVÁNÍ OVLADAČE NINA TIMER IO	16
Ovládání zařízení	17
Funkce mezipolohy My	18
Funkce Ovládání pohybem	22
Spuštění scénáře	26
Funkce alarmu	27
Funkce spínacích hodin	29
Vytváření typických dnů	34
Programování týdne	50
Prohlížení naprogramovaných akcí	53
4. NASTAVENÍ OVLADAČE NINA TIMER IO	60
Nastavení zařízení	60
Nastavení skupin	64
Nastavení scénářů	70
Nastavení parametrů hodin	75
Nastavení dálkového ovladače	80
5. POKROČILÁ NASTAVENÍ	86
6. ŘEŠENÍ POTÍŽÍ	98
7. INFORMACE O OVLADAČI NINA TIMER IO	99

Vytváření typických dnů

Vytvoření prvního typického dne	34
Zobrazení typického dne	36
Vytvoření nového typického dne	37
Kopírování typického dne	39
Změna typického dne	41
Vymazání typického dne	49

Kopírování typického dne (1/2)

1. Zvolte nabídku Spínací hodiny klepnutím na příslušnou ikonu.
> Zobrazí se program na celý týden.
2. Klepnutím na položku **Mé programy** zobrazíte seznam typických dní.

 Během prohlížení těchto obrazovek a během úprav programů se provádění automatických akcí vypne. Pokud nechcete, aby se toto upozornění zobrazovalo, zaškrtněte položku **Již nezobrazovat**. Klepněte na tlačítko **OK**.

 Všechny typické dny jsou přístupné pomocí navigačních tlačítek nebo přejetím.

3. Klepnutím na položku **NOVÝ DEN**, pak **Kopírovat den** můžete zkopírovat existující typický den.
4. Zvolte typický den, který chcete kopírovat.
5. Zvolte ikonu pro nový typický den.
6. Zadejte jméno a klepněte na tlačítko **OK**.
> Nový typický den se zobrazí se zkopírovanými akcemi typického dne.

...

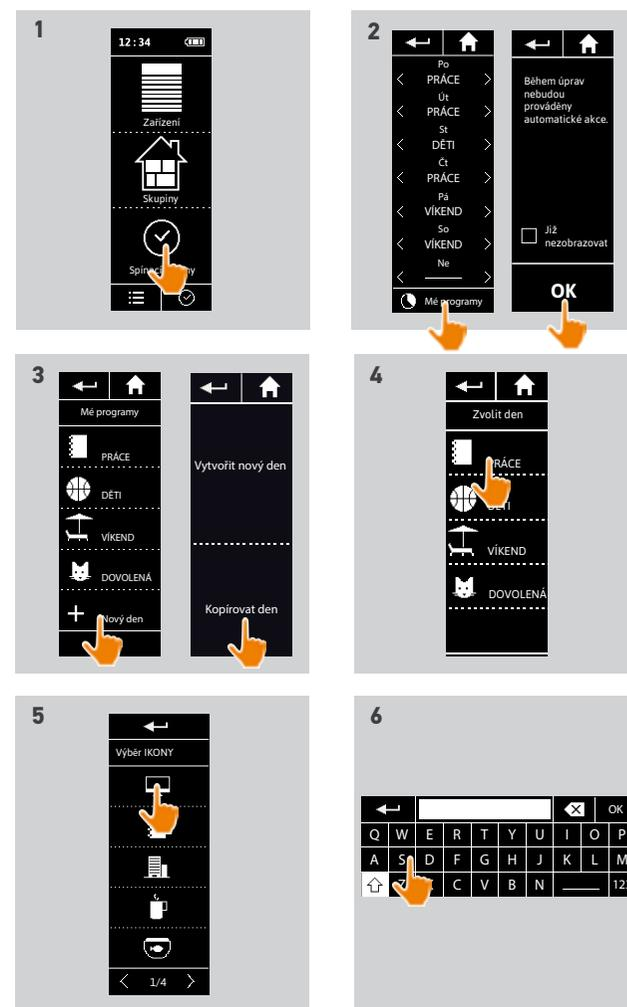

OBSAH

ÚVODEM	2
1. BEZPEČNOST	3
2. DÁLKOVÝ OVLADAČ NINA TIMER IO	5
3. POUŽÍVÁNÍ OVLADAČE NINA TIMER IO	16
Ovládání zařízení	17
Funkce mezipolohy My	18
Funkce Ovládání pohybem	22
Spuštění scénáře	26
Funkce alarmu	27
Funkce spínacích hodin	29
Vytváření typických dnů	34
Programování týdne	50
Prohlížení naprogramovaných akcí	53
4. NASTAVENÍ OVLADAČE NINA TIMER IO	60
Nastavení zařízení	60
Nastavení skupin	64
Nastavení scénářů	70
Nastavení parametrů hodin	75
Nastavení dálkového ovladače	80
5. POKROČILÁ NASTAVENÍ	86
6. ŘEŠENÍ POTÍŽÍ	98
7. INFORMACE O OVLADAČI NINA TIMER IO	99

Vytváření typických dnů

Vytvoření prvního typického dne	34
Zobrazení typického dne	36
Vytvoření nového typického dne	37
Kopírování typického dne	39
Změna typického dne	41
Vymazání typického dne	49

Kopírování typického dne (2/2)

...

7. Zvolte akci, kterou chcete upravit.
8. Úprava automatické akce: změňte čas spuštění nebo seznam scénářů.



Chcete-li upravit součásti typického dne, postupujte podle oddílu Změna typického dne, strana 41.

9. Klepněte na tlačítko OK.
> Zobrazí se nový typický den.

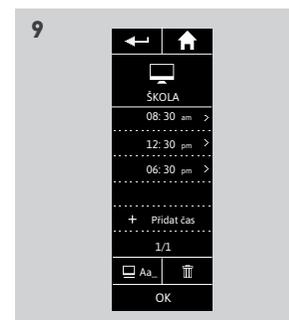
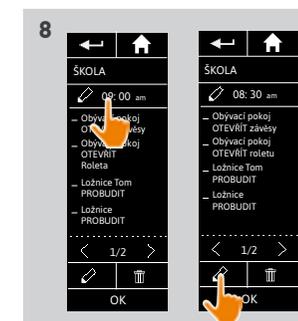
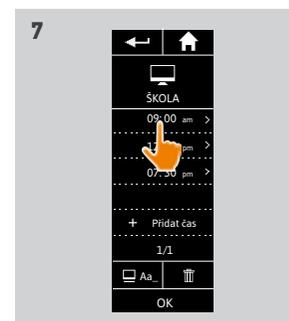

OBSAH

ÚVODEM	2
1. BEZPEČNOST	3
2. DÁLKOVÝ OVLADAČ NINA TIMER IO	5
3. POUŽÍVÁNÍ OVLADAČE NINA TIMER IO	16
Ovládání zařízení	17
Funkce mezipolohy My	18
Funkce Ovládání pohybem	22
Spuštění scénáře	26
Funkce alarmu	27
Funkce spínacích hodin	29
Vytváření typických dnů	34
Programování týdne	50
Prohlížení naprogramovaných akcí	53
4. NASTAVENÍ OVLADAČE NINA TIMER IO	60
Nastavení zařízení	60
Nastavení skupin	64
Nastavení scénářů	70
Nastavení parametrů hodin	75
Nastavení dálkového ovladače	80
5. POKROČILÁ NASTAVENÍ	86
6. ŘEŠENÍ POTÍŽÍ	98
7. INFORMACE O OVLADAČI NINA TIMER IO	99

Vytváření typických dnů

Vytvoření prvního typického dne	34
Zobrazení typického dne	36
Vytvoření nového typického dne	37
Kopírování typického dne	39
Změna typického dne	41
Vymazání typického dne	49

Změna typického dne: změna ikony

1. Zvolte nabídku Spínací hodiny klepnutím na příslušnou ikonu.
 - > Zobrazí se program na celý týden.
2. Klepnutím na položku **Mé programy** zobrazíte seznam typických dnů.

i Během prohlížení těchto obrazovek a během úprav programů se provádění automatických akcí vypne.
Pokud nechcete, aby se toto upozornění zobrazovalo, zaškrtněte položku **Již nezobrazovat**. Klepněte na tlačítko **OK**.

i Všechny typické dny jsou přístupné pomocí navigačních tlačítek nebo přejetím.

3. Zvolte typický den, který chcete změnit.
 - > Zobrazí se typický den.
4. Klepněte na položku **Aa** a zvolte **ZMĚNIT přiřazenou ikonu**.
5. Zvolte novou ikonu.

i Všechny ikony jsou přístupné pomocí navigačních tlačítek nebo přejetím.

- > Typický den se zobrazí s novou ikonou.

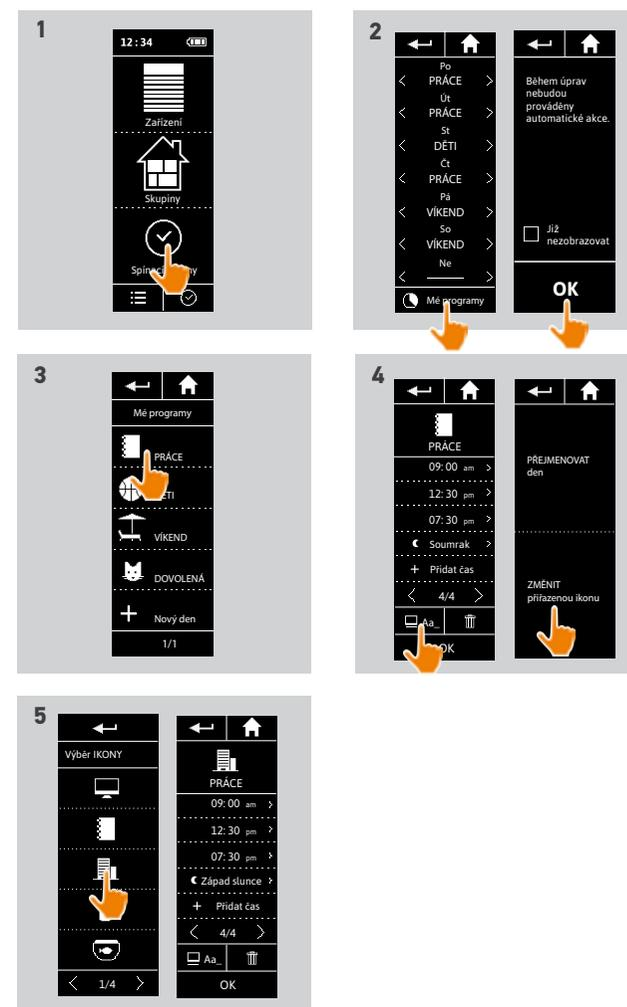

OBSAH

ÚVODEM	2
1. BEZPEČNOST	3
2. DÁLKOVÝ OVLADAČ NINA TIMER IO	5
3. POUŽÍVÁNÍ OVLADAČE NINA TIMER IO	16
Ovládání zařízení	17
Funkce mezipolohy My	18
Funkce Ovládání pohybem	22
Spuštění scénáře	26
Funkce alarmu	27
Funkce spínacích hodin	29
Vytváření typických dnů	34
Programování týdne	50
Prohlížení naprogramovaných akcí	53
4. NASTAVENÍ OVLADAČE NINA TIMER IO	60
Nastavení zařízení	60
Nastavení skupin	64
Nastavení scénářů	70
Nastavení parametrů hodin	75
Nastavení dálkového ovladače	80
5. POKROČILÁ NASTAVENÍ	86
6. ŘEŠENÍ POTÍŽÍ	98
7. INFORMACE O OVLADAČI NINA TIMER IO	99

Vytváření typických dnů

Vytvoření prvního typického dne	34
Zobrazení typického dne	36
Vytvoření nového typického dne	37
Kopírování typického dne	39
Změna typického dne	41
Vymazání typického dne	49

Změna typického dne: změna jména

1. Zvolte nabídku Spínací hodiny klepnutím na příslušnou ikonu.
> Zobrazí se program na celý týden.
2. Klepnutím na položku **Mé programy** zobrazíte seznam typických dní.



Během prohlížení těchto obrazovek a během úprav programů se provádění automatických akcí vypne. Pokud nechcete, aby se toto upozornění zobrazovalo, zaškrtněte položku **Již nezobrazovat**. Klepněte na tlačítko **OK**.



Všechny typické dny jsou přístupné pomocí navigačních tlačítek nebo přejetím.

3. Zvolte typický den, který chcete změnit.
> Zobrazí se typický den.
4. Klepněte na tlačítko **Aa** a zvolte **PŘEJMENOVAT den**.
5. Zadejte nové jméno a klepněte na tlačítko **OK**.
> Typický den se zobrazí s novým jménem.

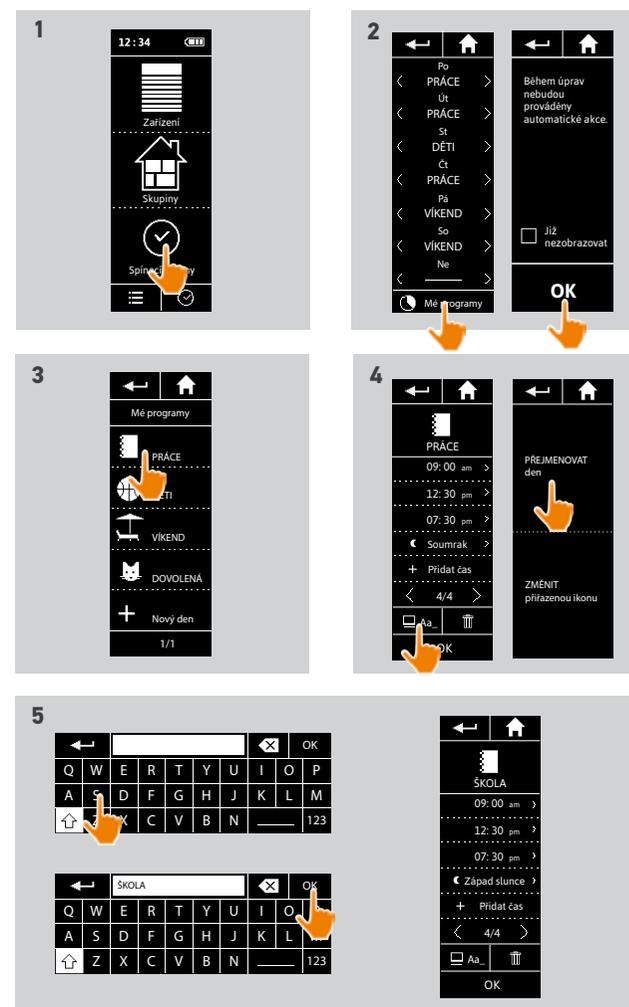

OBSAH

ÚVODEM	2
1. BEZPEČNOST	3
2. DÁLKOVÝ OVLADAČ NINA TIMER IO	5
3. POUŽÍVÁNÍ OVLADAČE NINA TIMER IO	16
Ovládání zařízení	17
Funkce mezipolohy My	18
Funkce Ovládání pohybem	22
Spuštění scénáře	26
Funkce alarmu	27
Funkce spínacích hodin	29
Vytváření typických dnů	34
Programování týdne	50
Prohlížení naprogramovaných akcí	53
4. NASTAVENÍ OVLADAČE NINA TIMER IO	60
Nastavení zařízení	60
Nastavení skupin	64
Nastavení scénářů	70
Nastavení parametrů hodin	75
Nastavení dálkového ovladače	80
5. POKROČILÁ NASTAVENÍ	86
6. ŘEŠENÍ POTÍŽÍ	98
7. INFORMACE O OVLADAČI NINA TIMER IO	99

Vytváření typických dnů

Vytvoření prvního typického dne	34
Zobrazení typického dne	36
Vytvoření nového typického dne	37
Kopírování typického dne	39
Změna typického dne	41
Vymazání typického dne	49

Změnit typický den: změna času spuštění dané akce

1. Zvolte nabídku Spínací hodiny klepnutím na příslušnou ikonu.
> Zobrazí se program na celý týden.
2. Klepnutím na položku **Mé programy** zobrazíte seznam typických dnů.

 Během prohlížení těchto obrazovek a během úprav programů se provádění automatických akcí vypne. Pokud nechcete, aby se toto upozornění zobrazovalo, zaškrtněte položku **Již nezobrazovat**. Klepněte na tlačítko **OK**.

 Všechny typické dny jsou přístupné pomocí navigačních tlačítek nebo přejetím.

3. Zvolte typický den, který chcete změnit.
> Zobrazí se typický den.

4. Zvolte automatickou akci, kterou chcete upravit, a klepněte na plánovaný čas.

 Všechny automatické akce jsou přístupné pomocí navigačních tlačítek nebo přejetím.

5. Zaškrtněte políčko **Nastavení času** a zadejte požadovaný čas nebo zaškrtněte políčko **Soumrak**. Můžete nastavit časový posun vzhledem ke skutečnému času soumraku (tento posun bude stejný pro všechny akce spuštěné v čase soumraku).

6. Klepněte na tlačítko **OK**.
> Automatická akce se zobrazí s novou hodinou spuštění.

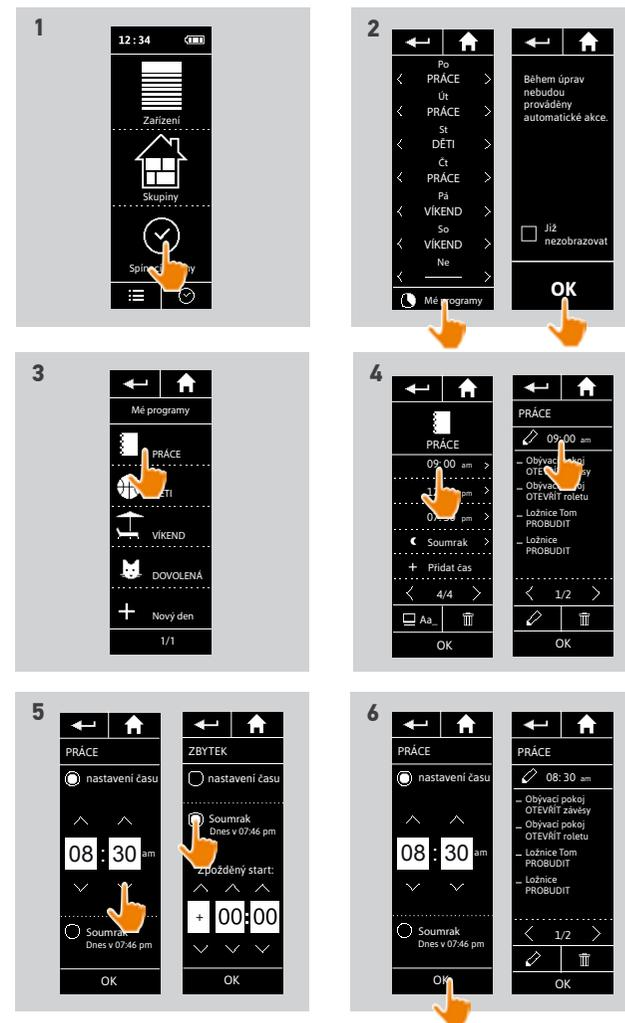

OBSAH

ÚVODEM	2
1. BEZPEČNOST	3
2. DÁLKOVÝ OVLADAČ NINA TIMER IO	5
3. POUŽÍVÁNÍ OVLADAČE NINA TIMER IO	16
Ovládání zařízení	17
Funkce mezipolohy My	18
Funkce Ovládání pohybem	22
Spuštění scénáře	26
Funkce alarmu	27
Funkce spínacích hodin	29
Vytváření typických dnů	34
Programování týdne	50
Prohlížení naprogramovaných akcí	53
4. NASTAVENÍ OVLADAČE NINA TIMER IO	60
Nastavení zařízení	60
Nastavení skupin	64
Nastavení scénářů	70
Nastavení parametrů hodin	75
Nastavení dálkového ovladače	80
5. POKROČILÁ NASTAVENÍ	86
6. ŘEŠENÍ POTÍŽÍ	98
7. INFORMACE O OVLADAČI NINA TIMER IO	99

Vytváření typických dnů

Vytvoření prvního typického dne	34
Zobrazení typického dne	36
Vytvoření nového typického dne	37
Kopírování typického dne	39
Změna typického dne	41
Vymazání typického dne	49

Změnit typický den: změna scénářů akce (1/2)

1. Zvolte nabídku Spínací hodiny klepnutím na příslušnou ikonu.
 - > Zobrazí se program na celý týden.
2. Klepnutím na položku **Mé programy** zobrazíte seznam typických dní.



Během prohlížení těchto obrazovek a během úprav programů se provádění automatických akcí vypne. Pokud nechcete, aby se toto upozornění zobrazovalo, zaškrtněte položku **Již nezobrazovat**. Klepněte na tlačítko **OK**.



Všechny typické dny jsou přístupné pomocí navigačních tlačítek nebo přejetím.

3. Zvolte typický den, který chcete změnit.
 - > Zobrazí se typický den.
4. Zvolte automatickou akci, kterou chcete upravit, a klepněte na:  (ve spodní části obrazovky).



Všechny automatické akce jsou přístupné pomocí navigačních tlačítek nebo přejetím.

- > Zobrazí se informace popisující následující krok.
5. Klepněte na tlačítko **OK**.
6. Zvolte příslušnou skupinu zařízení.

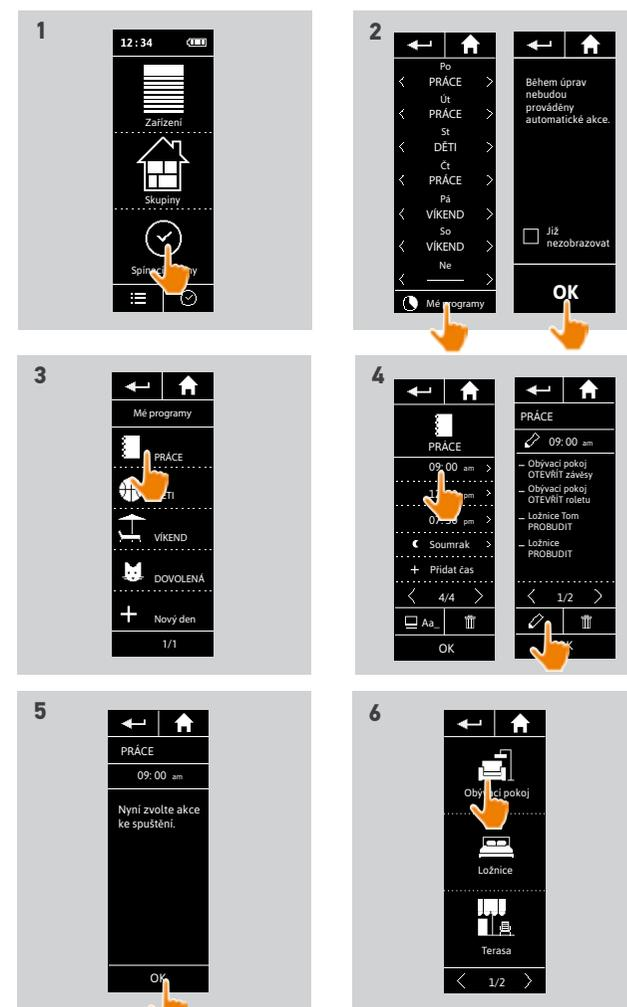

OBSAH

ÚVODEM	2
1. BEZPEČNOST	3
2. DÁLKOVÝ OVLADAČ NINA TIMER IO	5
3. POUŽÍVÁNÍ OVLADAČE NINA TIMER IO	16
Ovládání zařízení	17
Funkce mezipolohy My	18
Funkce Ovládání pohybem	22
Spuštění scénáře	26
Funkce alarmu	27
Funkce spínacích hodin	29
Vytváření typických dnů	34
Programování týdne	50
Prohlížení naprogramovaných akcí	53
4. NASTAVENÍ OVLADAČE NINA TIMER IO	60
Nastavení zařízení	60
Nastavení skupin	64
Nastavení scénářů	70
Nastavení parametrů hodin	75
Nastavení dálkového ovladače	80
5. POKROČILÁ NASTAVENÍ	86
6. ŘEŠENÍ POTÍŽÍ	98
7. INFORMACE O OVLADAČI NINA TIMER IO	99

Vytváření typických dnů

Vytvoření prvního typického dne	34
Zobrazení typického dne	36
Vytvoření nového typického dne	37
Kopírování typického dne	39
Změna typického dne	41
Vymazání typického dne	49

Změnit typický den: změna scénářů akce (2/2)

...

7. Zaškrtněte scénář nebo scénáře, které chcete přiřadit k akci. Zrušte zaškrtnutí scénáře nebo scénářů, které chcete odstranit.

i Chcete-li vytvořit nový scénář a přidat jej k této akci, postupujte podle oddílu *Změnit typický den: přidat nový scénář, strana 46.*

i Pokud odstraníte všechny scénáře dané automatické akce, odstraní se i tato automatická akce.

8. Klepněte na tlačítko OK.

> Zobrazí se seznam scénářů akce.

i Pokud scénář obsahuje Alarm OFF, tento povel se nenaprogramuje do automatické akce.

i Chcete-li přidat nebo odebrat scénáře z jiné skupiny, klepněte na tlačítko  a zopakujte postup od bodu 6.

9. Klepněte na tlačítko OK.

> Zobrazí se typický den.

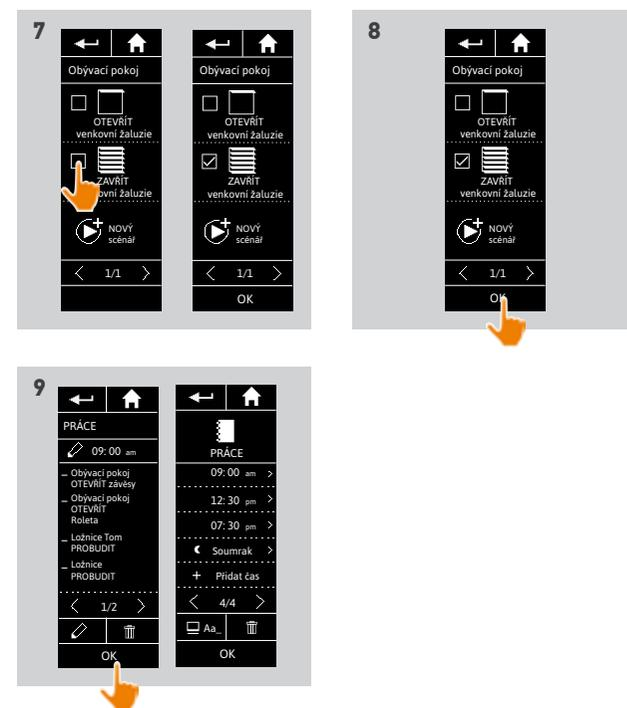

OBSAH

ÚVODEM	2
1. BEZPEČNOST	3
2. DÁLKOVÝ OVLADAČ NINA TIMER IO	5
3. POUŽÍVÁNÍ OVLADAČE NINA TIMER IO	16
Ovládání zařízení	17
Funkce mezipolohy My	18
Funkce Ovládání pohybem	22
Spuštění scénáře	26
Funkce alarmu	27
Funkce spínacích hodin	29
Vytváření typických dnů	34
Programování týdne	50
Prohlížení naprogramovaných akcí	53
4. NASTAVENÍ OVLADAČE NINA TIMER IO	60
Nastavení zařízení	60
Nastavení skupin	64
Nastavení scénářů	70
Nastavení parametrů hodin	75
Nastavení dálkového ovladače	80
5. POKROČILÁ NASTAVENÍ	86
6. ŘEŠENÍ POTÍŽÍ	98
7. INFORMACE O OVLADAČI NINA TIMER IO	99

Vytváření typických dnů

Vytvoření prvního typického dne	34
Zobrazení typického dne	36
Vytvoření nového typického dne	37
Kopírování typického dne	39
Změna typického dne	41
Vymazání typického dne	49

Změnit typický den: přidat nový scénář do akce (1/2)

1. Zvolte nabídku Spínací hodiny klepnutím na příslušnou ikonu.

> Zobrazí se program na celý týden.

2. Klepnutím na položku **Mé programy** zobrazíte seznam typických dní.



Během prohlížení těchto obrazovek a během úprav programů se provádění automatických akcí vypne. Pokud nechcete, aby se toto upozornění zobrazovalo, zaškrtněte položku **Již nezobrazovat**. Klepněte na tlačítko **OK**.



Všechny typické dny jsou přístupné pomocí navigačních tlačítek nebo přejetím.

3. Zvolte typický den, který chcete změnit.

> Zobrazí se typický den.

4. Zvolte automatickou akci, kterou chcete upravit, a klepněte na:  (ve spodní části obrazovky).



Všechny automatické akce jsou přístupné pomocí navigačních tlačítek nebo přejetím.

> Zobrazí se informace popisující následující krok.

5. Klepněte na tlačítko **OK**.

6. Zvolte příslušnou skupinu zařízení.

...

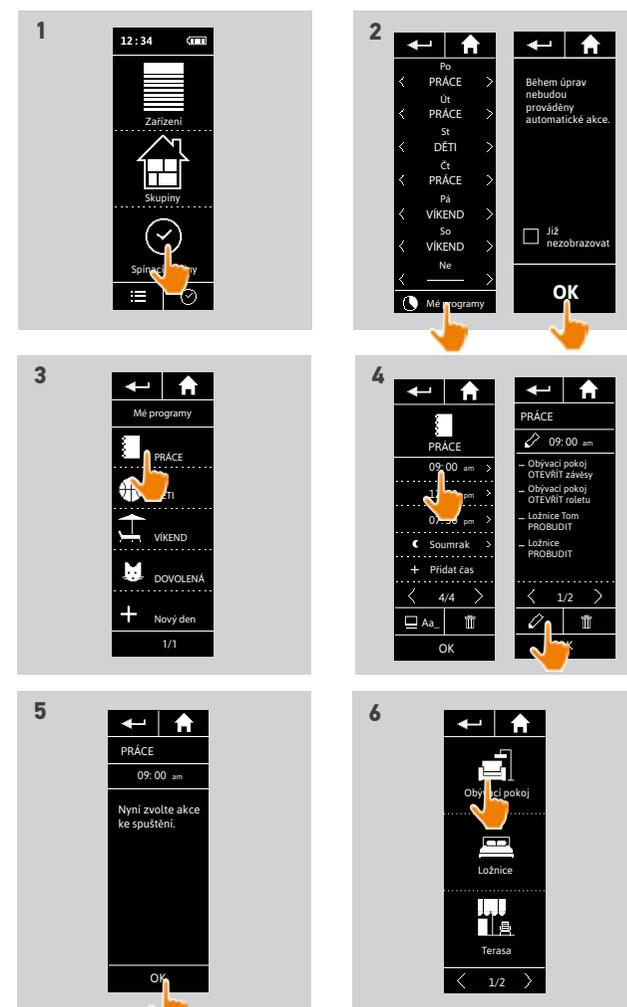

OBSAH

ÚVODEM	2
1. BEZPEČNOST	3
2. DÁLKOVÝ OVLADAČ NINA TIMER IO	5
3. POUŽÍVÁNÍ OVLADAČE NINA TIMER IO	16
Ovládání zařízení	17
Funkce mezipolohy My	18
Funkce Ovládání pohybem	22
Spuštění scénáře	26
Funkce alarmu	27
Funkce spínacích hodin	29
Vytváření typických dnů	34
Programování týdne	50
Prohlížení naprogramovaných akcí	53
4. NASTAVENÍ OVLADAČE NINA TIMER IO	60
Nastavení zařízení	60
Nastavení skupin	64
Nastavení scénářů	70
Nastavení parametrů hodin	75
Nastavení dálkového ovladače	80
5. POKROČILÁ NASTAVENÍ	86
6. ŘEŠENÍ POTÍŽÍ	98
7. INFORMACE O OVLADAČI NINA TIMER IO	99

Vytváření typických dnů

Vytvoření prvního typického dne	34
Zobrazení typického dne	36
Vytvoření nového typického dne	37
Kopírování typického dne	39
Změna typického dne	41
Vymazání typického dne	49

Změnit typický den: přidat nový scénář do akce (2/2)

...

7. Klepnutím na položku **NOVÝ scénář** vytvoříte a přidáte nový scénář se zařízeními zvolené skupiny.
8. Zadejte jméno nového scénáře a klepněte na tlačítko **OK**.
9. Zvolte zařízení a nastavte požadovanou polohu.



Lze zvolit více zařízení ze skupiny. Zaškrtněte každé zařízení a nastavte požadovanou polohu, jednu po druhé.

10. Klepněte na tlačítko **OK**.
> Zobrazí se nový scénář.
11. Klepněte na tlačítko **OK**.
> Zobrazí se typický den.

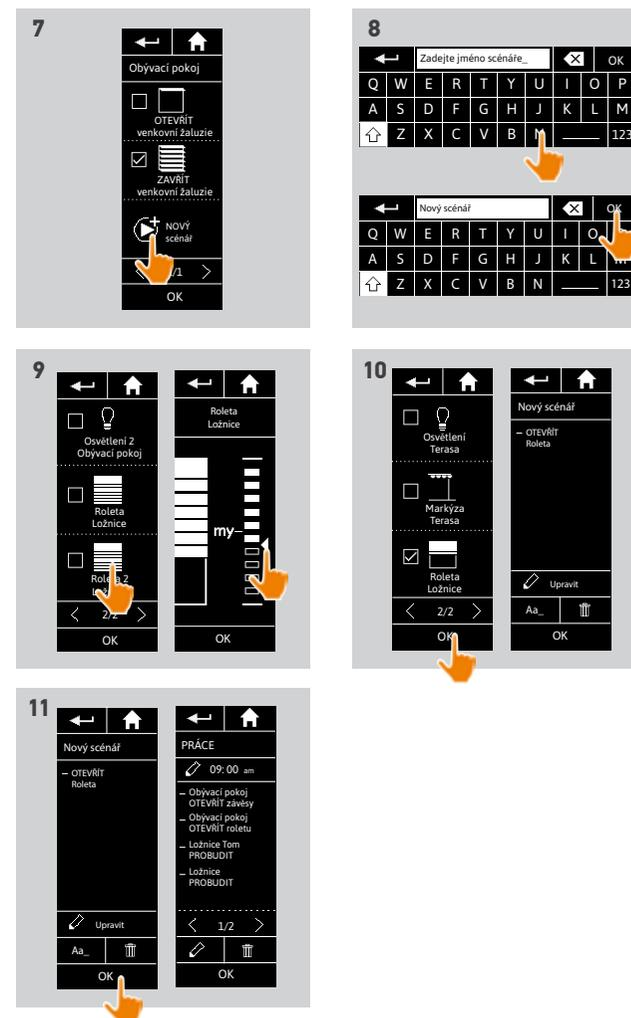

OBSAH

ÚVODEM	2
1. BEZPEČNOST	3
2. DÁLKOVÝ OVLADAČ NINA TIMER IO	5
3. POUŽÍVÁNÍ OVLADAČE NINA TIMER IO	16
Ovládání zařízení	17
Funkce mezipolohy My	18
Funkce Ovládání pohybem	22
Spuštění scénáře	26
Funkce alarmu	27
Funkce spínacích hodin	29
Vytváření typických dnů	34
Programování týdne	50
Prohlížení naprogramovaných akcí	53
4. NASTAVENÍ OVLADAČE NINA TIMER IO	60
Nastavení zařízení	60
Nastavení skupin	64
Nastavení scénářů	70
Nastavení parametrů hodin	75
Nastavení dálkového ovladače	80
5. POKROČILÁ NASTAVENÍ	86
6. ŘEŠENÍ POTÍŽÍ	98
7. INFORMACE O OVLADAČI NINA TIMER IO	99

Vytváření typických dnů

Vytvoření prvního typického dne	34
Zobrazení typického dne	36
Vytvoření nového typického dne	37
Kopírování typického dne	39
Změna typického dne	41
Vymazání typického dne	49

Změnit typický den: odstranit automatickou akci

1. Zvolte nabídku Spínací hodiny klepnutím na příslušnou ikonu.
> Zobrazí se program na celý týden.
2. Klepnutím na položku **Mé programy** zobrazíte seznam typických dní.

i Během prohlížení těchto obrazovek a během úprav programů se provádění automatických akcí vypne. Pokud nechcete, aby se toto upozornění zobrazovalo, zaškrtněte položku **Již nezobrazovat**. Klepněte na tlačítko **OK**.

i Všechny typické dny jsou přístupné pomocí navigačních tlačítek nebo přejetím.

3. Zvolte typický den, který chcete změnit.
> Zobrazí se typický den.
4. Zvolte automatickou akci, kterou chcete odstranit, a klepněte na .
5. Odstranění potvrdíte klepnutím na **OK**.
> Zobrazí se typický den.

i Pokud šlo o jedinou automatickou akci naprogramovanou pro tento typický den, typický den se odstraní.

i Pokud byl odstraněný typický den naprogramován v týdnu, jeho jméno nahradí pomlčka ve všech příslušných dnech týdne.

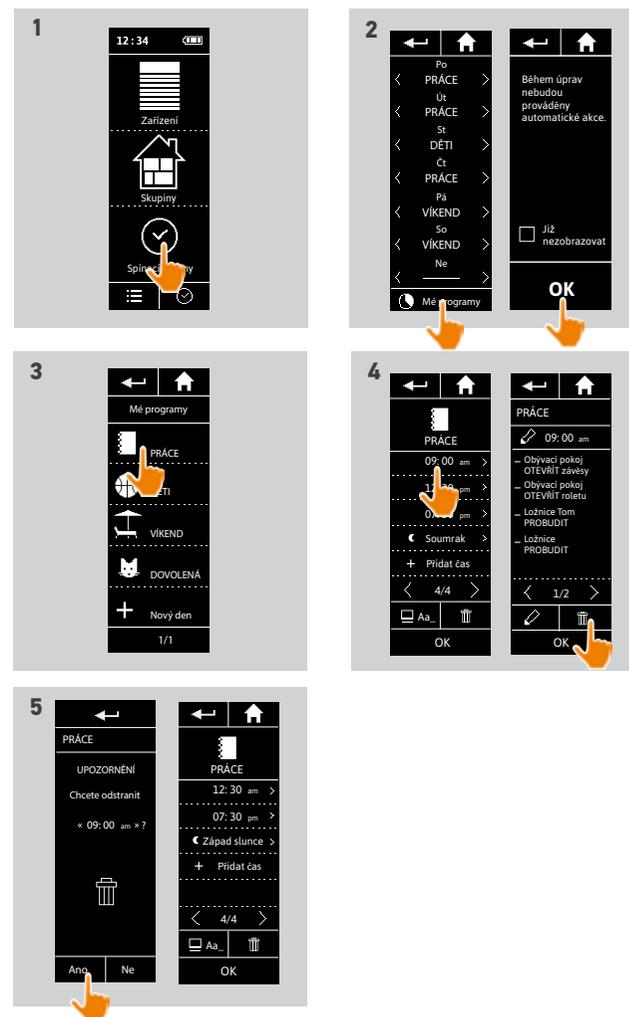

OBSAH

ÚVODEM	2
1. BEZPEČNOST	3
2. DÁLKOVÝ OVLADAČ NINA TIMER IO	5
3. POUŽÍVÁNÍ OVLADAČE NINA TIMER IO	16
Ovládání zařízení	17
Funkce mezipolohy My	18
Funkce Ovládání pohybem	22
Spuštění scénáře	26
Funkce alarmu	27
Funkce spínacích hodin	29
Vytváření typických dnů	34
Programování týdne	50
Prohlížení naprogramovaných akcí	53
4. NASTAVENÍ OVLADAČE NINA TIMER IO	60
Nastavení zařízení	60
Nastavení skupin	64
Nastavení scénářů	70
Nastavení parametrů hodin	75
Nastavení dálkového ovladače	80
5. POKROČILÁ NASTAVENÍ	86
6. ŘEŠENÍ POTÍŽÍ	98
7. INFORMACE O OVLADAČI NINA TIMER IO	99

Vytváření typických dnů

Vytvoření prvního typického dne	34
Zobrazení typického dne	36
Vytvoření nového typického dne	37
Kopírování typického dne	39
Změna typického dne	41
Vymazání typického dne	49

Vymazání typického dne

1. Zvolte nabídku **Spínací hodiny** klepnutím na příslušnou ikonu.
 - > Zobrazí se program na celý týden.
2. Klepnutím na položku **Mé programy** zobrazíte seznam typických dní.

 Během prohlížení těchto obrazovek a během úprav programů se provádění automatických akcí vypne. Pokud nechcete, aby se toto upozornění zobrazovalo, zaškrtněte položku **Již nezobrazovat**. Klepněte na tlačítko **OK**.

 Všechny typické dny jsou přístupné pomocí navigačních tlačítek nebo přejetím.

3. Zvolte typický den, který chcete odstranit.
 - > Zobrazí se typický den.
4. Klepněte na .
 - > Dny v týdnu přiřazené k tomuto typickému dni se zvýrazní.
5. Odstranění potvrdíte klepnutím na **OK**.
 - > Zobrazí se seznam typických dnů.

 Pokud byl odstraněný typický den naprogramován v týdnu, jeho jméno nahradí pomlčka ve všech příslušných dnech týdne.

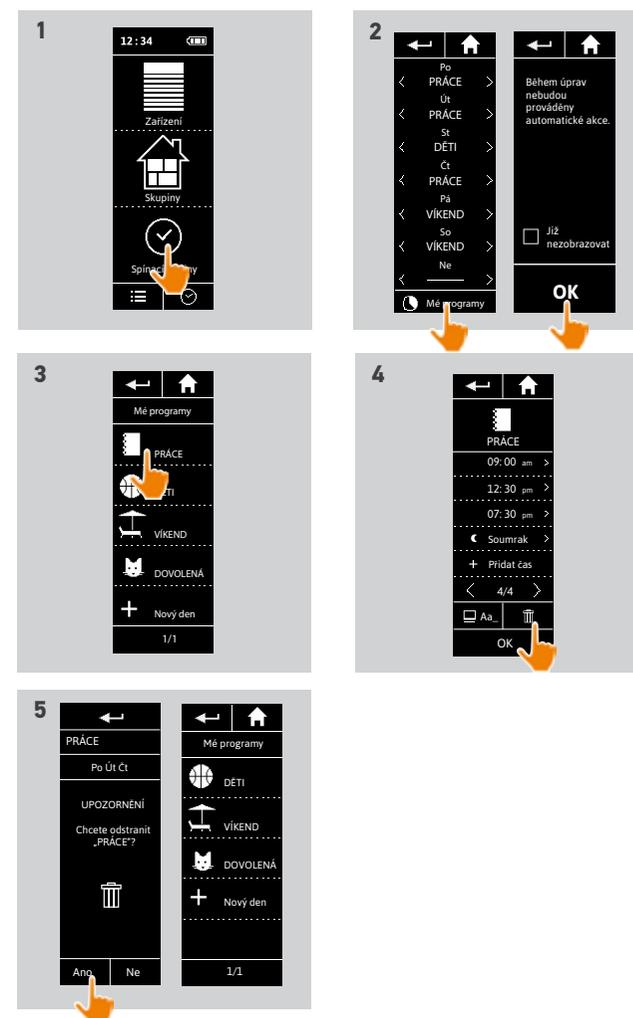

OBSAH

ÚVODEM	2
1. BEZPEČNOST	3
2. DÁLKOVÝ OVLADAČ NINA TIMER IO	5
3. POUŽÍVÁNÍ OVLADAČE NINA TIMER IO	16
Ovládání zařízení	17
Funkce mezipolohy My	18
Funkce Ovládání pohybem	22
Spuštění scénáře	26
Funkce alarmu	27
Funkce spínacích hodin	29
Vytváření typických dnů	34
Programování týdne	50
Prohlížení naprogramovaných akcí	53
4. NASTAVENÍ OVLADAČE NINA TIMER IO	60
Nastavení zařízení	60
Nastavení skupin	64
Nastavení scénářů	70
Nastavení parametrů hodin	75
Nastavení dálkového ovladače	80
5. POKROČILÁ NASTAVENÍ	86
6. ŘEŠENÍ POTÍŽÍ	98
7. INFORMACE O OVLADAČI NINA TIMER IO	99

Programování týdne

Vytváření programu týdne	50
Zobrazení programu týdne	51
Úpravy programu týdne	52

Každý typický den lze přiřadit ke kterémukoli dni v týdnu (pondělí až neděle). Vytvořit lze až 8 typických dní, v nichž lze naprogramovat scénáře na stanovenou hodinu.

i Chcete-li naprogramovat týden, je nutno vytvořit alespoň jeden typický den, viz oddíl *Vytváření typických dnů, strana 34.*

Vytváření programu týdne

1. Zvolte nabídku **Spínací hodiny** klepnutím na příslušnou ikonu.

> Pod názvy dnů v týdnu je zobrazena vodorovná linka..

i Linka pod názvem dne znamená, že k danému dni v týdnu není přiřazen žádný typický den.

2. Zvolte typický den, který chcete přiřadit ke každému dni v týdnu.

i Všechny typické dny jsou přístupné pomocí navigačních tlačítek nebo přejetím.

3. Program potvrdíte klepnutím na **OK**.

> Pod názvem každého dne v týdnu je zobrazeno jméno přiřazeného typického dne.

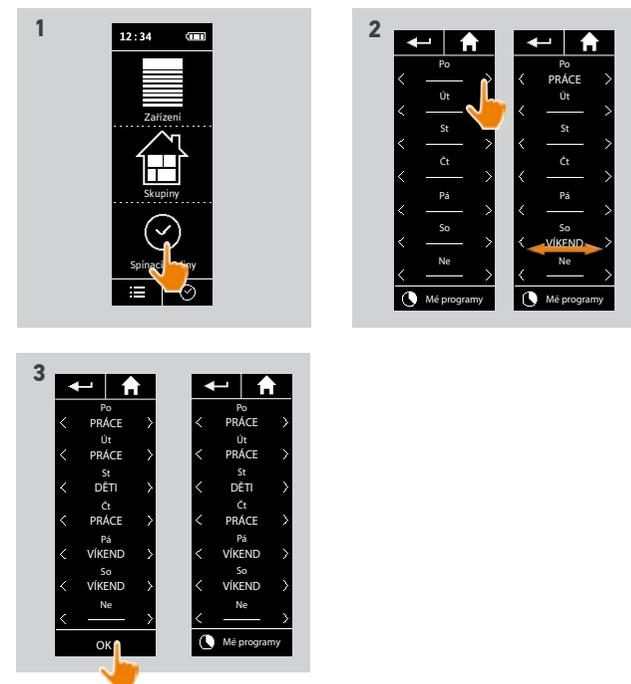

OBSAH

ÚVODEM	2
1. BEZPEČNOST	3
2. DÁLKOVÝ OVLADAČ NINA TIMER IO	5
3. POUŽÍVÁNÍ OVLADAČE NINA TIMER IO	16
Ovládání zařízení	17
Funkce mezipolohy My	18
Funkce Ovládání pohybem	22
Spuštění scénáře	26
Funkce alarmu	27
Funkce spínacích hodin	29
Vytváření typických dnů	34
Programování týdne	50
Prohlížení naprogramovaných akcí	53
4. NASTAVENÍ OVLADAČE NINA TIMER IO	60
Nastavení zařízení	60
Nastavení skupin	64
Nastavení scénářů	70
Nastavení parametrů hodin	75
Nastavení dálkového ovladače	80
5. POKROČILÁ NASTAVENÍ	86
6. ŘEŠENÍ POTÍŽÍ	98
7. INFORMACE O OVLADAČI NINA TIMER IO	99

Programování týdne

Vytváření programu týdne	50
Zobrazení programu týdne	51
Úpravy programu týdne	52

Zobrazení programu týdne

Zvolte nabídku **Spínací hodiny** klepnutím na příslušnou ikonu.

- > Pod názvem každého dne v týdnu je zobrazeno jméno přiřazeného typického dne.

i Linka pod názvem dne znamená, že k danému dni v týdnu není přiřazen žádný typický den.



i Chcete-li zobrazit program typického dne, postupujte podle oddílu [Zobrazení typického dne, strana 36](#).
Návod přístupu ke všem funkcím individuálních úprav typických dní najdete v oddíle [Vytváření typických dnů, strana 34](#).

OBSAH

ÚVODEM	2
1. BEZPEČNOST	3
2. DÁLKOVÝ OVLADAČ NINA TIMER IO	5
3. POUŽÍVÁNÍ OVLADAČE NINA TIMER IO	16
Ovládání zařízení	17
Funkce mezipolohy My	18
Funkce Ovládání pohybem	22
Spuštění scénáře	26
Funkce alarmu	27
Funkce spínacích hodin	29
Vytváření typických dnů	34
Programování týdne	50
Prohlížení naprogramovaných akcí	53
4. NASTAVENÍ OVLADAČE NINA TIMER IO	60
Nastavení zařízení	60
Nastavení skupin	64
Nastavení scénářů	70
Nastavení parametrů hodin	75
Nastavení dálkového ovladače	80
5. POKROČILÁ NASTAVENÍ	86
6. ŘEŠENÍ POTÍŽÍ	98
7. INFORMACE O OVLADAČI NINA TIMER IO	99

Programování týdne

Vytváření programu týdne	50
Zobrazení programu týdne	51
Úpravy programu týdne	52

Úpravy programu týdne

1. Zvolte nabídku Spínací hodiny klepnutím na příslušnou ikonu.

> Pod názvem každého dne v týdnu je zobrazeno jméno přiřazeného typického dne.

i Linka pod názvem dne znamená, že k danému dni v týdnu není přiřazen žádný typický den.

2. Pro každý den v týdnu, který chcete upravit, vyberte nový typický den

i Všechny typické dny jsou přístupné pomocí navigačních tlačítek nebo přejetím.

3. Program potvrdíte klepnutím na OK.

> Pod názvem každého dne v týdnu je zobrazeno jméno přiřazeného typického dne.

i Chcete-li zobrazit program typického dne, postupujte podle oddílu [Zobrazení typického dne, strana 36](#).
Návod přístupu ke všem funkcím individuálních úprav typických dní najdete v oddíle [Vytváření typických dnů, strana 34](#).

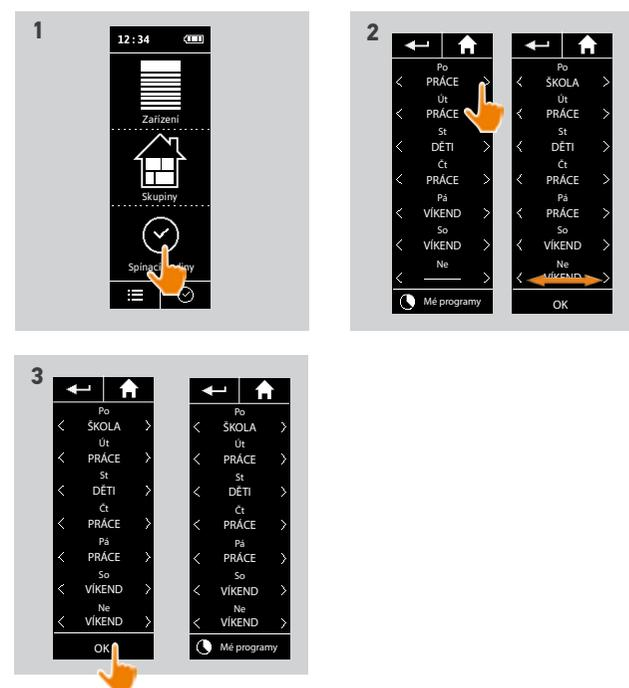

OBSAH

ÚVODEM	2
1. BEZPEČNOST	3
2. DÁLKOVÝ OVLADAČ NINA TIMER IO	5
3. POUŽÍVÁNÍ OVLADAČE NINA TIMER IO	16
Ovládání zařízení	17
Funkce mezipolohy My	18
Funkce Ovládání pohybem	22
Spuštění scénáře	26
Funkce alarmu	27
Funkce spínacích hodin	29
Vytváření typických dnů	34
Programování týdne	50
Prohlížení naprogramovaných akcí	53
4. NASTAVENÍ OVLADAČE NINA TIMER IO	60
Nastavení zařízení	60
Nastavení skupin	64
Nastavení scénářů	70
Nastavení parametrů hodin	75
Nastavení dálkového ovladače	80
5. POKROČILÁ NASTAVENÍ	86
6. ŘEŠENÍ POTÍŽÍ	98
7. INFORMACE O OVLADAČI NINA TIMER IO	99

Prohlížení naprogramovaných akcí

Zobrazení informační obrazovky	53
Prohlížení akcí v týdnu	55
Podrobné prohlížení naprogramované akce	56
Deaktivace naprogramované akce	58
Okamžité spuštění naprogramované akce	59

Zobrazení informační obrazovky

Nechte ovladač Nina Timer io v nabíjecí stanici a dotkněte se displeje, nebo vyjměte ovladač Nina Timer io ze stanice a držte jej vodorovně.

- > Na displeji se zobrazí program aktuálního dne, nápis Dnes a aktuální čas.

Několik dalších možností:

- Pro aktuální den není naprogramována žádná akce (A):
 - > Zobrazí se rámeček **Pro tento den nemáte žádné akce**. Rámeček je umístěn nad středem časové osy (polednem).
- Jsou naprogramované akce (B):
 - > Naprogramované akce se zobrazují v malých rámečcích umístěných v chronologickém pořadí na časové ose.
 - > Pokud je naplánováno několik akcí v intervalu 15 až 30 minut, rámečky se překrývají: . Při intervalu menším než 15 min jsou seskupené v jediném malém rámečku: .
 - > Příští naprogramovaná akce se zobrazí ve větším rámečku uprostřed obrazovky a je umístěna na časovou osu.
 - > Pokud již proběhly všechny akce, naprogramované na aktuální den, nezobrazí se žádný velký rámeček a ve středu obrazovky se zobrazuje aktuální čas.



Tato obrazovka umožňuje prohlížet další plánované automatické akce až na 6 příštích dní. Umožňuje také prohlížet dnešní a včerejší proběhlé akce.

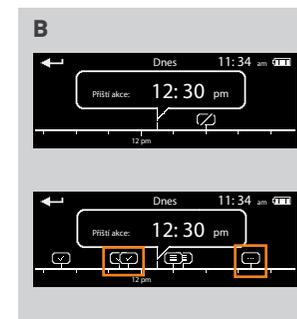
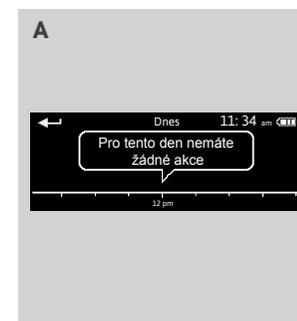

OBSAH

ÚVODEM	2
1. BEZPEČNOST	3
2. DÁLKOVÝ OVLADAČ NINA TIMER IO	5
3. POUŽÍVÁNÍ OVLADAČE NINA TIMER IO	16
Ovládání zařízení	17
Funkce mezipolohy My	18
Funkce Ovládání pohybem	22
Spuštění scénáře	26
Funkce alarmu	27
Funkce spínacích hodin	29
Vytváření typických dnů	34
Programování týdne	50
Prohlížení naprogramovaných akcí	53
4. NASTAVENÍ OVLADAČE NINA TIMER IO	60
Nastavení zařízení	60
Nastavení skupin	64
Nastavení scénářů	70
Nastavení parametrů hodin	75
Nastavení dálkového ovladače	80
5. POKROČILÁ NASTAVENÍ	86
6. ŘEŠENÍ POTÍŽÍ	98
7. INFORMACE O OVLADAČI NINA TIMER IO	99

Prohlížení naprogramovaných akcí

Zobrazení informační obrazovky	53
Prohlížení akcí v týdnu	55
Podrobné prohlížení naprogramované akce	56
Deaktivace naprogramované akce	58
Okamžité spuštění naprogramované akce	59

Zobrazení informační obrazovky

...

Stav akcí zobrazovaných v malých rámečcích:

	Naprogramovaná
	Dokončená
	Nezdařená
	Vyp/nespuštěná
	Spuštěná pomocí Spustit nyní
	Blízké (interval 15 až 30 minut)
	Spojené (interval méně než 15 minut)
	Spojené a spuštěné pomocí Spustit nyní

 Displej se automaticky přepne do zobrazení stanby po 10 sekundách nečinnosti.

 Když úroveň nabití baterie je příliš nízká, zobrazí se výstražná zpráva a doporučí umístit ovladač Nina Timer io na stanici.

OBSAH

ÚVODEM	2
1. BEZPEČNOST	3
2. DÁLKOVÝ OVLADAČ NINA TIMER IO	5
3. POUŽÍVÁNÍ OVLADAČE NINA TIMER IO	16
Ovládání zařízení	17
Funkce mezipolohy My	18
Funkce Ovládání pohybem	22
Spuštění scénáře	26
Funkce alarmu	27
Funkce spínacích hodin	29
Vytváření typických dnů	34
Programování týdne	50
Prohlížení naprogramovaných akcí	53
4. NASTAVENÍ OVLADAČE NINA TIMER IO	60
Nastavení zařízení	60
Nastavení skupin	64
Nastavení scénářů	70
Nastavení parametrů hodin	75
Nastavení dálkového ovladače	80
5. POKROČILÁ NASTAVENÍ	86
6. ŘEŠENÍ POTÍŽÍ	98
7. INFORMACE O OVLADAČI NINA TIMER IO	99

Prohlížení naprogramovaných akcí

Zobrazení informační obrazovky	53
Prohlížení akcí v týdnu	55
Podrobné prohlížení naprogramované akce	56
Deaktivace naprogramované akce	58
Okamžité spuštění naprogramované akce	59

Prohlížení akcí v týdnu

1. Zobrazení informační obrazovky.

- > Na displeji se zobrazí program aktuálního dne, nápis Dnes a aktuální čas.

i Rámeček Akce probíhají... se zobrazí během provádění akce, tlačítko STOP v rámečku umožňuje činnost zastavit.

2. Ostatní naprogramované akce a dny v rámci týdne můžete prohlížet posouváním vlevo i vpravo po časové ose, a to buď přejetím, nebo klepnutím na malý rámeček akce.

- > Zvolená akce se zobrazuje v prostředním rámečku, je uveden prohlížený den a aktuální čas.

i Rámeček Pro tento den nemáte žádné akce označuje, že pro příslušný den není naprogramována žádná akce.

i Stiskem šipky Zpět můžete zobrazit první akci prohlíženého dne. Pokud je zobrazena první akce aktuálního dne, stiskem šipky Zpět se zobrazí první akce předchozího dne. Pokud se na obrazovce Včera zobrazuje první včerejší akce, dalším stiskem šipky Zpět se vrátíte na obrazovku standby.

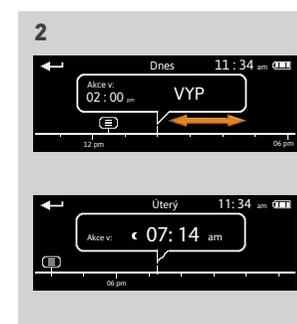

OBSAH

ÚVODEM	2
1. BEZPEČNOST	3
2. DÁLKOVÝ OVLADAČ NINA TIMER IO	5
3. POUŽÍVÁNÍ OVLADAČE NINA TIMER IO	16
Ovládání zařízení	17
Funkce mezipolohy My	18
Funkce Ovládání pohybem	22
Spuštění scénáře	26
Funkce alarmu	27
Funkce spínacích hodin	29
Vytváření typických dnů	34
Programování týdne	50
Prohlížení naprogramovaných akcí	53
4. NASTAVENÍ OVLADAČE NINA TIMER IO	60
Nastavení zařízení	60
Nastavení skupin	64
Nastavení scénářů	70
Nastavení parametrů hodin	75
Nastavení dálkového ovladače	80
5. POKROČILÁ NASTAVENÍ	86
6. ŘEŠENÍ POTÍŽÍ	98
7. INFORMACE O OVLADAČI NINA TIMER IO	99

Prohlížení naprogramovaných akcí

Zobrazení informační obrazovky	53
Prohlížení akcí v týdnu	55
Podrobné prohlížení naprogramované akce	56
Deaktivace naprogramované akce	58
Okamžité spuštění naprogramované akce	59

Podrobné prohlížení naprogramované akce (1/2)

1. Zobrazení informační obrazovky.
2. Klepnutím na malý rámeček akce jej zvětšíte, zobrazí se uprostřed displeje.
3. Klepnutím na velký rámeček zobrazíte podrobnosti:
 - > Čas akce
 - > Seznam scénářů této akce
 - > **Hotovo** (zobrazuje se, když byla akce provedena úspěšně)
 - > **Nespuštěné akce** (zobrazuje se, když byla akce deaktivována před spuštěním, nebo byla ručně zastavena během provádění, nebo pokud se program změnil během dne).
 - > Tlačítko **ON/OFF** (zobrazuje se, pokud akce dosud nebyla spuštěna, a pouze v režimu **Spínací hodiny ZAPNUTO** pro všechny dny nebo v režimu **Spínací hodiny Dnes VYPNUTO** pro všechny dny mimo aktuálního dne).
 - > Tlačítko **Spustit nyní** (zobrazuje se, pokud akce dosud nebyla spuštěna).
4. Klepnutím na křížek se vrátíte k zobrazení prohlíženého dne.



Chcete-li použít přepínač **ON/OFF**, postupujte podle oddílu *Deaktivace naprogramované akce, strana 58*.

Chcete-li použít tlačítko **Spustit nyní**, postupujte podle oddílu *Okamžité spuštění naprogramované akce, strana 59*.

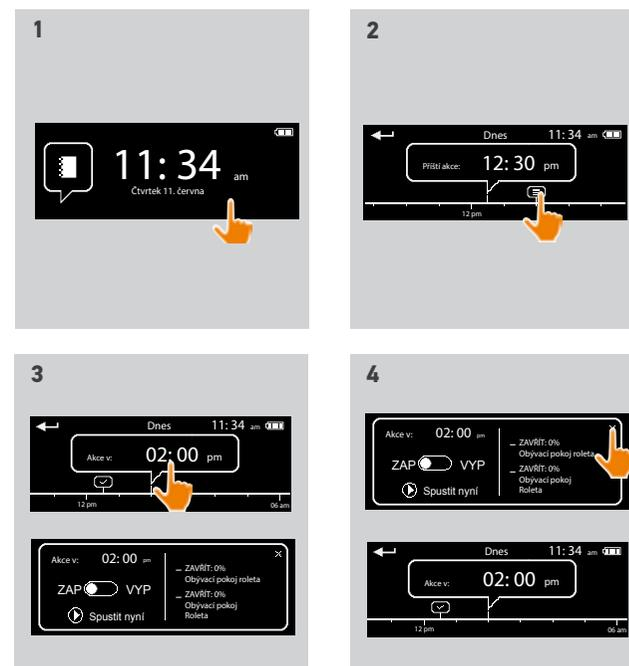

OBSAH

ÚVODEM	2
1. BEZPEČNOST	3
2. DÁLKOVÝ OVLADAČ NINA TIMER IO	5
3. POUŽÍVÁNÍ OVLADAČE NINA TIMER IO	16
Ovládání zařízení	17
Funkce mezipolohy My	18
Funkce Ovládání pohybem	22
Spuštění scénáře	26
Funkce alarmu	27
Funkce spínacích hodin	29
Vytváření typických dnů	34
Programování týdne	50
Prohlížení naprogramovaných akcí	53
4. NASTAVENÍ OVLADAČE NINA TIMER IO	60
Nastavení zařízení	60
Nastavení skupin	64
Nastavení scénářů	70
Nastavení parametrů hodin	75
Nastavení dálkového ovladače	80
5. POKROČILÁ NASTAVENÍ	86
6. ŘEŠENÍ POTÍŽÍ	98
7. INFORMACE O OVLADAČI NINA TIMER IO	99

Prohlížení naprogramovaných akcí

Zobrazení informační obrazovky	53
Prohlížení akcí v týdnu	55
Podrobné prohlížení naprogramované akce	56
Deaktivace naprogramované akce	58
Okamžité spuštění naprogramované akce	59

Podrobné prohlížení naprogramované akce (2/2)

...

*Zvláštní případ akcí se statutem **Nezdařená***

Pokud se akce neprovedla, protože došlo k nějakému problému, zobrazuje se:

- > Čas akce
- > **Nezdařená**
- > Seznam scénářů této akce
- > Tlačítko **Znovu**: umožňuje akci znovu spustit.

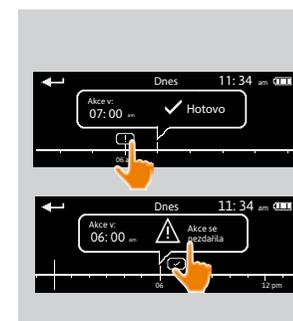

OBSAH

ÚVODEM	2
1. BEZPEČNOST	3
2. DÁLKOVÝ OVLADAČ NINA TIMER IO	5
3. POUŽÍVÁNÍ OVLADAČE NINA TIMER IO	16
Ovládání zařízení	17
Funkce mezipolohy My	18
Funkce Ovládání pohybem	22
Spuštění scénáře	26
Funkce alarmu	27
Funkce spínacích hodin	29
Vytváření typických dnů	34
Programování týdne	50
Prohlížení naprogramovaných akcí	53
4. NASTAVENÍ OVLADAČE NINA TIMER IO	60
Nastavení zařízení	60
Nastavení skupin	64
Nastavení scénářů	70
Nastavení parametrů hodin	75
Nastavení dálkového ovladače	80
5. POKROČILÁ NASTAVENÍ	86
6. ŘEŠENÍ POTÍŽÍ	98
7. INFORMACE O OVLADAČI NINA TIMER IO	99

Prohlížení naprogramovaných akcí

Zobrazení informační obrazovky	53
Prohlížení akcí v týdnu	55
Podrobné prohlížení naprogramované akce	56
Deaktivace naprogramované akce	58
Okamžité spuštění naprogramované akce	59

Deaktivace naprogramované akce

Tento proces je dostupný pouze v režimu Spínací hodiny ZAPNUTO a Simulace přítomnosti (pro všechny dny, které lze prohlížet) a v režimu Spínací hodiny Dnes VYPNUTO (pro dny, které lze prohlížet, kromě aktuálního dne).

1. Zobrazení informační obrazovky.
2. Klepnutím na malý rámeček akce jej zvětšíte, zobrazí se uprostřed displeje.
3. Klepnutím na velký rámeček zobrazíte podrobnosti:
 - > Přepínač je v poloze ON.
4. Přesuňte přepínač na OFF a deaktivujte tuto akci.
 - > Zobrazí se zpráva, požadující potvrzení deaktivace (vypnutí akce).
5. Potvrďte klepnutím na tlačítko OK.
 - > Přepínač je v poloze OFF.
6. Klepnutím na křížek se vrátíte k zobrazení prohlíženého dne.
 - > Velký rámeček pro tuto akci ohlašuje: OFF protože je deaktivována.



Tuto akci lze znovu aktivovat před časem jejího spuštění. Postupujte stejně a přesuňte tlačítko do polohy ON.

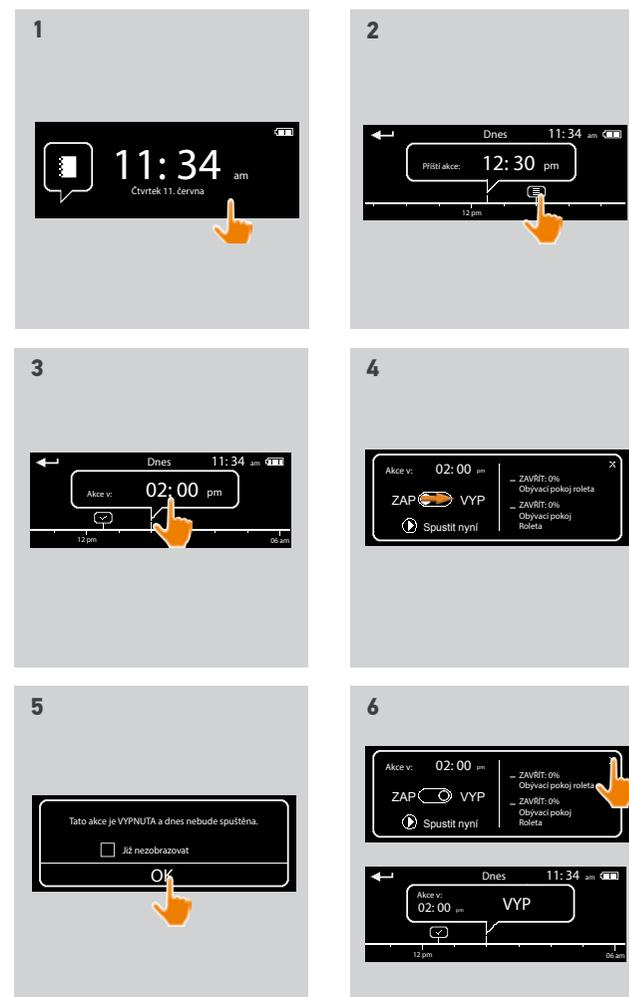

OBSAH

ÚVODEM	2
1. BEZPEČNOST	3
2. DÁLKOVÝ OVLADAČ NINA TIMER IO	5
3. POUŽÍVÁNÍ OVLADAČE NINA TIMER IO	16
Ovládání zařízení	17
Funkce mezipolohy My	18
Funkce Ovládání pohybem	22
Spuštění scénáře	26
Funkce alarmu	27
Funkce spínacích hodin	29
Vytváření typických dnů	34
Programování týdne	50
Prohlížení naprogramovaných akcí	53
4. NASTAVENÍ OVLADAČE NINA TIMER IO	60
Nastavení zařízení	60
Nastavení skupin	64
Nastavení scénářů	70
Nastavení parametrů hodin	75
Nastavení dálkového ovladače	80
5. POKROČILÁ NASTAVENÍ	86
6. ŘEŠENÍ POTÍŽÍ	98
7. INFORMACE O OVLADAČI NINA TIMER IO	99

Prohlížení naprogramovaných akcí

Zobrazení informační obrazovky	53
Prohlížení akcí v týdnu	55
Podrobné prohlížení naprogramované akce	56
Deaktivace naprogramované akce	58
Okamžité spuštění naprogramované akce	59

Okamžité spuštění naprogramované akce

Tento postup umožňuje okamžité spuštění akce, která byla naprogramována v týdnu nebo v aktuálním dni a která dosud nebyla provedena.

1. Zobrazení informační obrazovky.
2. Klepnutím na malý rámeček akce jej zvětšíte, zobrazí se uprostřed displeje.
3. Klepnutím na velký rámeček zobrazíte podrobnosti:
 - > Rámeček **Akce probíhají...** se zobrazí během provádění akce.
 - > Tlačítko **STOP** v rámečku umožňuje akci zastavit.
 - > Malý rámeček **Spuštěno pomocí Spustit nyní** se přidá na časovou osu v čase spuštění.
5. Klepnutím na malý rámeček si můžete tuto akci prohlédnout.
 - > (A) Pokud je akce provedena úspěšně, zobrazuje se rámeček **Hotovo**.
 - > (B) Pokud se akce kvůli nějakému problému neprovede, zobrazí se rámeček **Akce se nezdařila**.

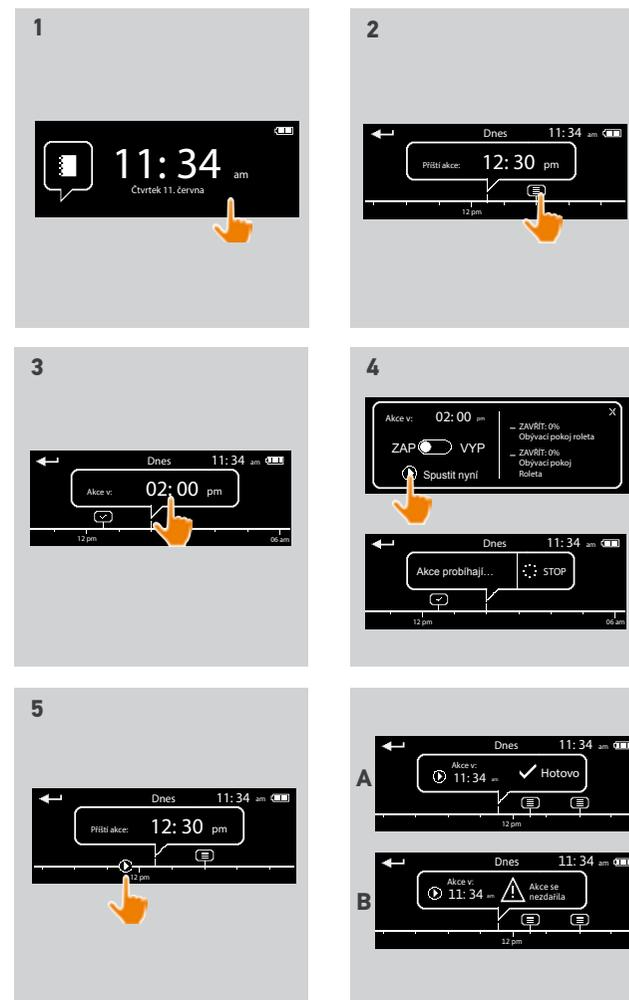

OBSAH

ÚVODEM	2
1. BEZPEČNOST	3
2. DÁLKOVÝ OVLADAČ NINA TIMER IO	5
3. POUŽÍVÁNÍ OVLADAČE NINA TIMER IO	16
Ovládání zařízení	17
Funkce mezipolohy My	18
Funkce Ovládání pohybem	22
Spuštění scénáře	26
Funkce alarmu	27
Funkce spínacích hodin	29
Vytváření typických dnů	34
Programování týdne	50
Prohlížení naprogramovaných akcí	53
4. NASTAVENÍ OVLADAČE NINA TIMER IO	60
Nastavení zařízení	60
Nastavení skupin	64
Nastavení scénářů	70
Nastavení parametrů hodin	75
Nastavení dálkového ovladače	80
5. POKROČILÁ NASTAVENÍ	86
6. ŘEŠENÍ POTÍŽÍ	98
7. INFORMACE O OVLADAČI NINA TIMER IO	99

4. NASTAVENÍ OVLADAČE NINA TIMER IO

Nastavení zařízení

Identifikace zařízení	60
Přejmenovat zařízení	61
Přidat/odstranit zařízení do/ze skupiny	62
Uspořádat seznam zařízení	63

Identifikace zařízení

Funkce identifikace umožňuje vyhledat konkrétní zařízení v domě: příslušné zařízení bude provádět krátké pohyby tam a zpět nebo se zapne, abyste je snadno identifikovali.

Zvolte zařízení v nabídce **Nastavení** a klepněte na tlačítko **Identifikovat**, abyste je aktivovali. Poté, co zařízení identifikujete, klepněte na tlačítko **STOP** a zastavte jeho pohyb:

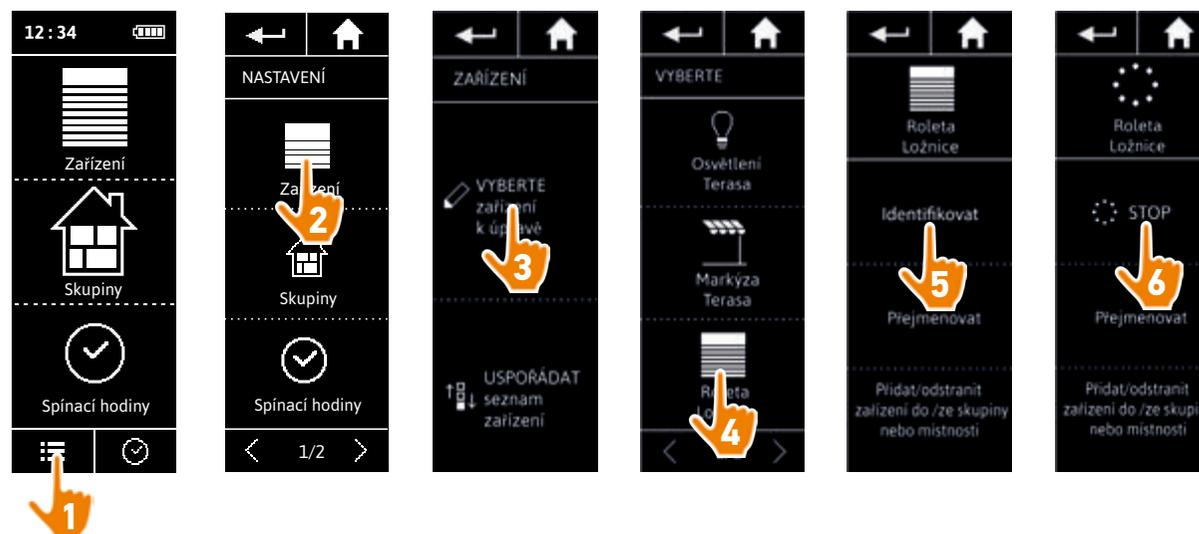

OBSAH

ÚVODEM	2
1. BEZPEČNOST	3
2. DÁLKOVÝ OVLADAČ NINA TIMER IO	5
3. POUŽÍVÁNÍ OVLADAČE NINA TIMER IO	16
Ovládání zařízení	17
Funkce mezipolohy My	18
Funkce Ovládání pohybem	22
Spuštění scénáře	26
Funkce alarmu	27
Funkce spínacích hodin	29
Vytváření typických dnů	34
Programování týdne	50
Prohlížení naprogramovaných akcí	53
4. NASTAVENÍ OVLADAČE NINA TIMER IO	60
Nastavení zařízení	60
Nastavení skupin	64
Nastavení scénářů	70
Nastavení parametrů hodin	75
Nastavení dálkového ovladače	80
5. POKROČILÁ NASTAVENÍ	86
6. ŘEŠENÍ POTÍŽÍ	98
7. INFORMACE O OVLADAČI NINA TIMER IO	99

Nastavení zařízení

Identifikace zařízení	60
Přejmenovat zařízení	61
Přidat/odstranit zařízení do/ze skupiny	62
Uspořádat seznam zařízení	63

Přejmenovat zařízení

Zvolte příslušné zařízení v nabídce Nastavení a přejmenujte je pomocí klávesnice:



OBSAH

ÚVODEM	2
1. BEZPEČNOST	3
2. DÁLKOVÝ OVLADAČ NINA TIMER IO	5
3. POUŽÍVÁNÍ OVLADAČE NINA TIMER IO	16
Ovládání zařízení	17
Funkce mezipolohy My	18
Funkce Ovládání pohybem	22
Spuštění scénáře	26
Funkce alarmu	27
Funkce spínacích hodin	29
Vytváření typických dnů	34
Programování týdne	50
Prohlížení naprogramovaných akcí	53
4. NASTAVENÍ OVLADAČE NINA TIMER IO	60
Nastavení zařízení	60
Nastavení skupin	64
Nastavení scénářů	70
Nastavení parametrů hodin	75
Nastavení dálkového ovladače	80
5. POKROČILÁ NASTAVENÍ	86
6. ŘEŠENÍ POTÍŽÍ	98
7. INFORMACE O OVLADAČI NINA TIMER IO	99

Nastavení zařízení

Identifikace zařízení	60
Přejmenovat zařízení	61
Přidat/odstranit zařízení do/ze skupiny	62
Uspořádat seznam zařízení	63

Přidat/odstranit zařízení do/ze skupiny

Zvolte příslušné zařízení v nabídce Nastavení a zaškrtněte / zrušte zaškrtnutí v políčkách přiřazených skupin:

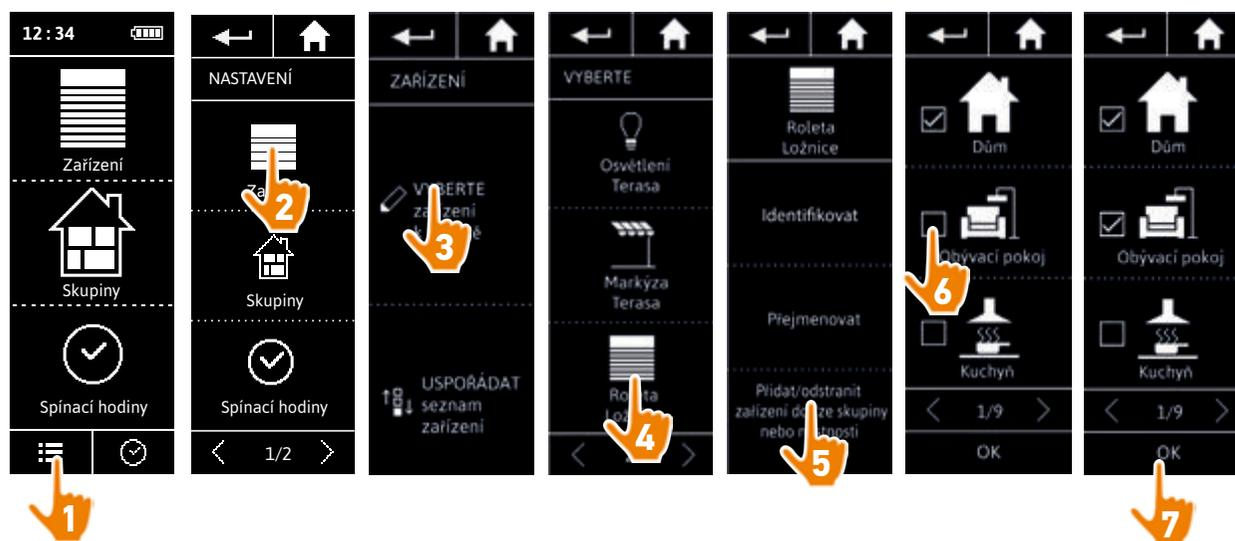

- Skupiny obsahující zvolené zařízení jsou po zobrazení seznamu skupin již zaškrtnuté.
- Můžete zvolit jednu či více skupin pro totéž zařízení tak, že zaškrtnete jedno či více políček.
- Pokud odstraníte všechna zařízení z dané skupiny, odstraní se také sama skupina.

OBSAH

ÚVODEM	2
1. BEZPEČNOST	3
2. DÁLKOVÝ OVLADAČ NINA TIMER IO	5
3. POUŽÍVÁNÍ OVLADAČE NINA TIMER IO	16
Ovládání zařízení	17
Funkce mezipolohy My	18
Funkce Ovládání pohybem	22
Spuštění scénáře	26
Funkce alarmu	27
Funkce spínacích hodin	29
Vytváření typických dnů	34
Programování týdne	50
Prohlížení naprogramovaných akcí	53
4. NASTAVENÍ OVLADAČE NINA TIMER IO	60
Nastavení zařízení	60
Nastavení skupin	64
Nastavení scénářů	70
Nastavení parametrů hodin	75
Nastavení dálkového ovladače	80
5. POKROČILÁ NASTAVENÍ	86
6. ŘEŠENÍ POTÍŽÍ	98
7. INFORMACE O OVLADAČI NINA TIMER IO	99

Nastavení zařízení

Identifikace zařízení	60
Přejmenovat zařízení	61
Přidat/odstranit zařízení do/ze skupiny	62
Uspořádat seznam zařízení	63

Uspořádat seznam zařízení

V nabídce Nastavení zvolte zařízení a pomocí šipek nahoru a dolů můžete změnit jejich polohu na seznamu:

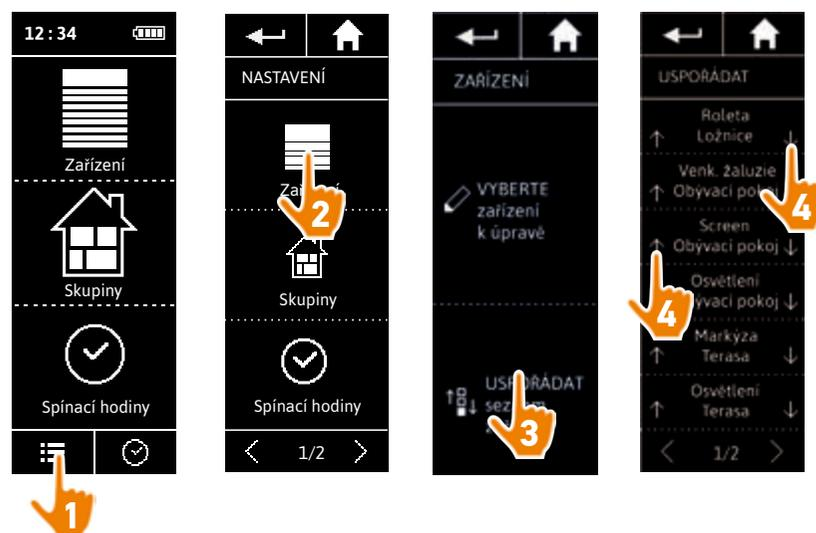

> Pořadí na seznamu se automaticky uloží po klepnutí na šipky nahoru / dolů.

OBSAH

ÚVODEM	2
1. BEZPEČNOST	3
2. DÁLKOVÝ OVLADAČ NINA TIMER IO	5
3. POUŽÍVÁNÍ OVLADAČE NINA TIMER IO	16
Ovládání zařízení	17
Funkce mezipolohy My	18
Funkce Ovládání pohybem	22
Spuštění scénáře	26
Funkce alarmu	27
Funkce spínacích hodin	29
Vytváření typických dnů	34
Programování týdne	50
Prohlížení naprogramovaných akcí	53
4. NASTAVENÍ OVLADAČE NINA TIMER IO	60
Nastavení zařízení	60
Nastavení skupin	64
Nastavení scénářů	70
Nastavení parametrů hodin	75
Nastavení dálkového ovladače	80
5. POKROČILÁ NASTAVENÍ	86
6. ŘEŠENÍ POTÍŽÍ	98
7. INFORMACE O OVLADAČI NINA TIMER IO	99

Nastavení skupin

Úprava seznamu zařízení ve skupině	64
Přejmenování skupiny	65
Změna ikony skupiny	66
Vytvoření nové skupiny	67
Odstranění skupiny	68
Uspořádání seznamu skupin	69

Úprava seznamu zařízení ve skupině

V nabídce Nastavení zvolte příslušnou skupinu a zaškrtněte / zrušte zaškrtnutí rámečků přiřazených zařízení:

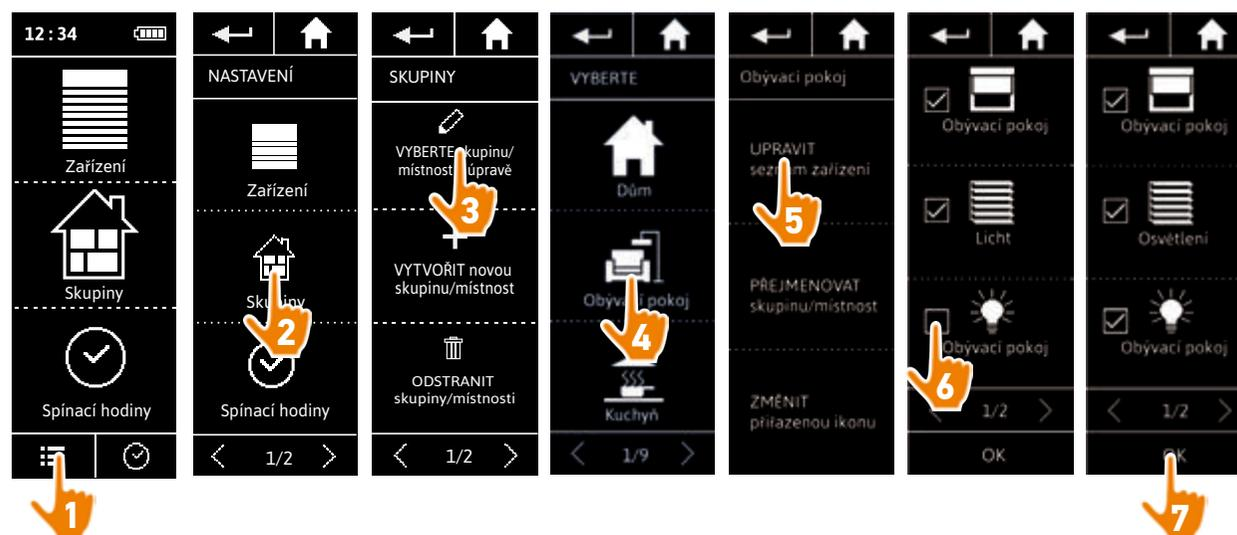

Všechna zařízení, která jsou již do skupiny přiřazena, mají po zobrazení seznamu zařízení zaškrtnutí v zaškrťovacím políčku. Pokud zrušíte zaškrtnutí všech zařízení z dané skupiny, odstraní se také skupina.

OBSAH

ÚVODEM	2
1. BEZPEČNOST	3
2. DÁLKOVÝ OVLADAČ NINA TIMER IO	5
3. POUŽÍVÁNÍ OVLADAČE NINA TIMER IO	16
Ovládání zařízení	17
Funkce mezipolohy My	18
Funkce Ovládání pohybem	22
Spuštění scénáře	26
Funkce alarmu	27
Funkce spínacích hodin	29
Vytváření typických dnů	34
Programování týdne	50
Prohlížení naprogramovaných akcí	53
4. NASTAVENÍ OVLADAČE NINA TIMER IO	60
Nastavení zařízení	60
Nastavení skupin	64
Nastavení scénářů	70
Nastavení parametrů hodin	75
Nastavení dálkového ovladače	80
5. POKROČILÁ NASTAVENÍ	86
6. ŘEŠENÍ POTÍŽÍ	98
7. INFORMACE O OVLADAČI NINA TIMER IO	99

Nastavení skupin

Úprava seznamu zařízení ve skupině	64
Přejmenování skupiny	65
Změna ikony skupiny	66
Vytvoření nové skupiny	67
Odstranění skupiny	68
Uspořádání seznamu skupin	69

Přejmenování skupiny

V nabídce Nastavení zvolte příslušnou skupinu a přejmenujte ji pomocí klávesnice:

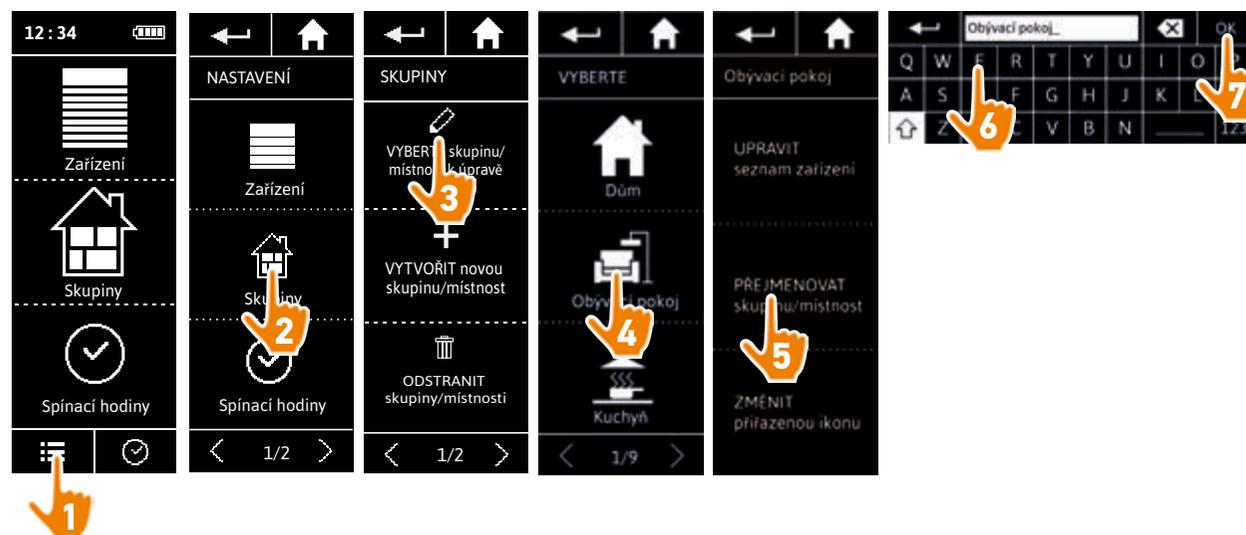

OBSAH

ÚVODEM	2
1. BEZPEČNOST	3
2. DÁLKOVÝ OVLADAČ NINA TIMER IO	5
3. POUŽÍVÁNÍ OVLADAČE NINA TIMER IO	16
Ovládání zařízení	17
Funkce mezipolohy My	18
Funkce Ovládání pohybem	22
Spuštění scénáře	26
Funkce alarmu	27
Funkce spínacích hodin	29
Vytváření typických dnů	34
Programování týdne	50
Prohlížení naprogramovaných akcí	53
4. NASTAVENÍ OVLADAČE NINA TIMER IO	60
Nastavení zařízení	60
Nastavení skupin	64
Nastavení scénářů	70
Nastavení parametrů hodin	75
Nastavení dálkového ovladače	80
5. POKROČILÁ NASTAVENÍ	86
6. ŘEŠENÍ POTÍŽÍ	98
7. INFORMACE O OVLADAČI NINA TIMER IO	99

Nastavení skupin

Úprava seznamu zařízení ve skupině	64
Přejmenování skupiny	65
Změna ikony skupiny	66
Vytvoření nové skupiny	67
Odstranění skupiny	68
Uspořádání seznamu skupin	69

Změna ikony skupiny

V nabídce Nastavení zvolte příslušnou skupinu a zvolte její novou ikonu:

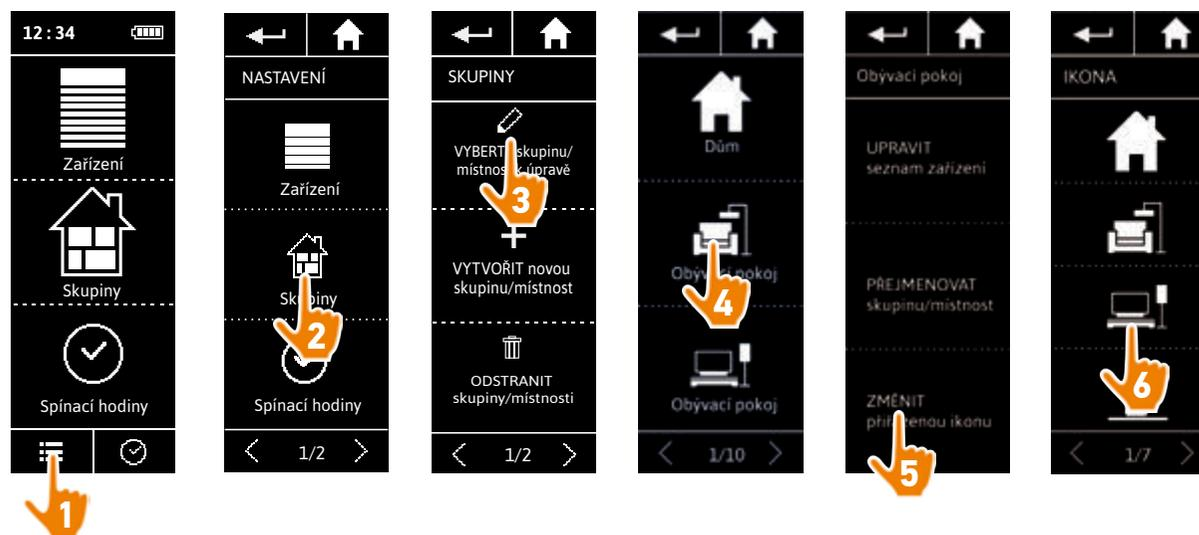

> Nová ikona se automaticky uloží, jakmile ji zvolíte.

OBSAH

ÚVODEM	2
1. BEZPEČNOST	3
2. DÁLKOVÝ OVLADAČ NINA TIMER IO	5
3. POUŽÍVÁNÍ OVLADAČE NINA TIMER IO	16
Ovládání zařízení	17
Funkce mezipolohy My	18
Funkce Ovládání pohybem	22
Spuštění scénáře	26
Funkce alarmu	27
Funkce spínacích hodin	29
Vytváření typických dnů	34
Programování týdne	50
Prohlížení naprogramovaných akcí	53
4. NASTAVENÍ OVLADAČE NINA TIMER IO	60
Nastavení zařízení	60
Nastavení skupin	64
Nastavení scénářů	70
Nastavení parametrů hodin	75
Nastavení dálkového ovladače	80
5. POKROČILÁ NASTAVENÍ	86
6. ŘEŠENÍ POTÍŽÍ	98
7. INFORMACE O OVLADAČI NINA TIMER IO	99

Nastavení skupin

Úprava seznamu zařízení ve skupině	64
Přejmenování skupiny	65
Změna ikony skupiny	66
Vytvoření nové skupiny	67
Odstranění skupiny	68
Uspořádání seznamu skupin	69

Vytvoření nové skupiny

V nabídce Nastavení vyberte ikonu a zadejte jméno nové skupiny nebo nové místnosti a zvolte přiřazená zařízení:

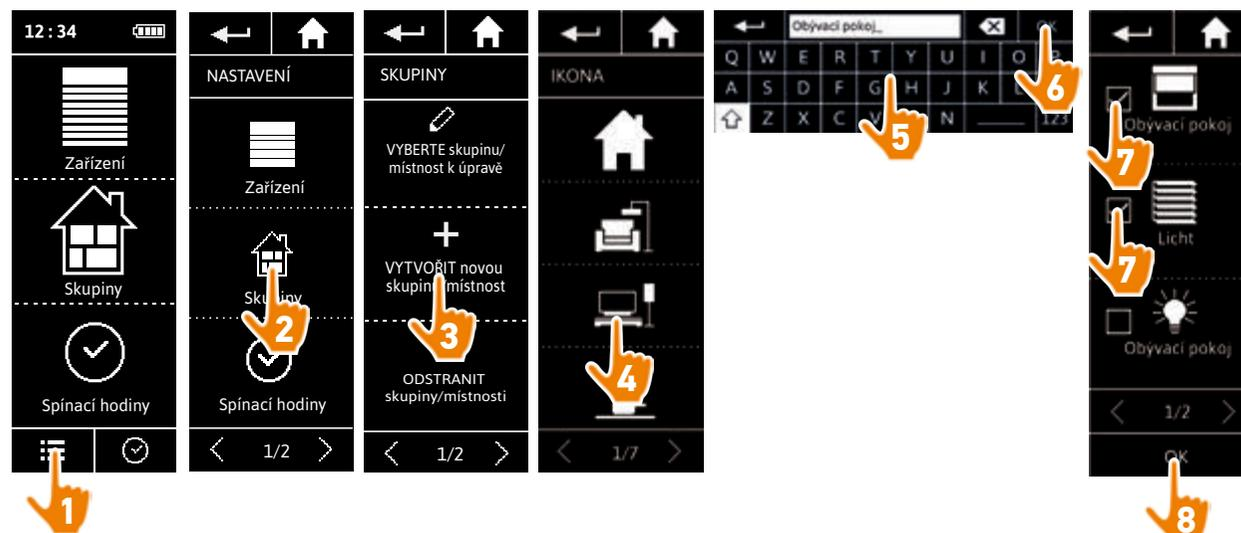

- > Nová skupina se zařadí na konec seznamu skupin.
- > Nové skupině jsou automaticky přiřazeny standardně přednastavené scénáře..

i Chcete-li upravovat, odstraňovat nebo přidávat scénář, postupujte podle oddílu [Nastavení scénářů, strana 70](#).

OBSAH

ÚVODEM	2
1. BEZPEČNOST	3
2. DÁLKOVÝ OVLADAČ NINA TIMER IO	5
3. POUŽÍVÁNÍ OVLADAČE NINA TIMER IO	16
Ovládání zařízení	17
Funkce mezipolohy My	18
Funkce Ovládání pohybem	22
Spuštění scénáře	26
Funkce alarmu	27
Funkce spínacích hodin	29
Vytváření typických dnů	34
Programování týdne	50
Prohlížení naprogramovaných akcí	53
4. NASTAVENÍ OVLADAČE NINA TIMER IO	60
Nastavení zařízení	60
Nastavení skupin	64
Nastavení scénářů	70
Nastavení parametrů hodin	75
Nastavení dálkového ovladače	80
5. POKROČILÁ NASTAVENÍ	86
6. ŘEŠENÍ POTÍŽÍ	98
7. INFORMACE O OVLADAČI NINA TIMER IO	99

Nastavení skupin

Úprava seznamu zařízení ve skupině	64
Přejmenování skupiny	65
Změna ikony skupiny	66
Vytvoření nové skupiny	67
Odstranění skupiny	68
Uspořádání seznamu skupin	69

Odstranění skupiny

V nabídce Nastavení zvolte příslušnou skupinu a odstraňte ji:

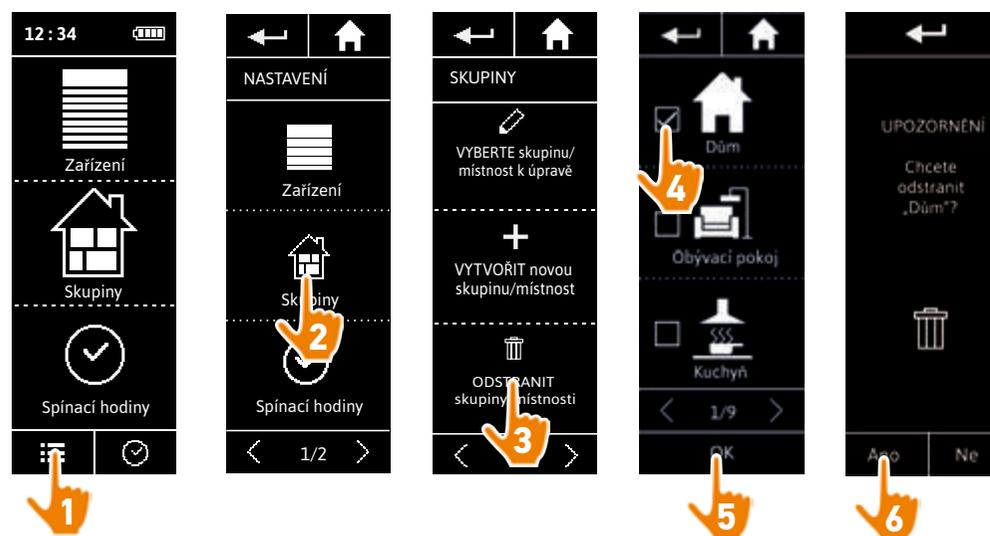

i Můžete odstranit několik skupin naráz, když zaškrtnete několik zaškrťovacích políček v zobrazeném seznamu skupin.

OBSAH

ÚVODEM	2
1. BEZPEČNOST	3
2. DÁLKOVÝ OVLADAČ NINA TIMER IO	5
3. POUŽÍVÁNÍ OVLADAČE NINA TIMER IO	16
Ovládání zařízení	17
Funkce mezipolohy My	18
Funkce Ovládání pohybem	22
Spuštění scénáře	26
Funkce alarmu	27
Funkce spínacích hodin	29
Vytváření typických dnů	34
Programování týdne	50
Prohlížení naprogramovaných akcí	53
4. NASTAVENÍ OVLADAČE NINA TIMER IO	60
Nastavení zařízení	60
Nastavení skupin	64
Nastavení scénářů	70
Nastavení parametrů hodin	75
Nastavení dálkového ovladače	80
5. POKROČILÁ NASTAVENÍ	86
6. ŘEŠENÍ POTÍŽÍ	98
7. INFORMACE O OVLADAČI NINA TIMER IO	99

Nastavení skupin

Úprava seznamu zařízení ve skupině	64
Přejmenování skupiny	65
Změna ikony skupiny	66
Vytvoření nové skupiny	67
Odstranění skupiny	68
Uspořádání seznamu skupin	69

Uspořádání seznamu skupin

V nabídce Nastavení zvolte Skupiny, pak USPOŘÁDAT seznam skupin / místností a pomocí šipek nahoru a dolů můžete změnit jejich polohu na seznamu:

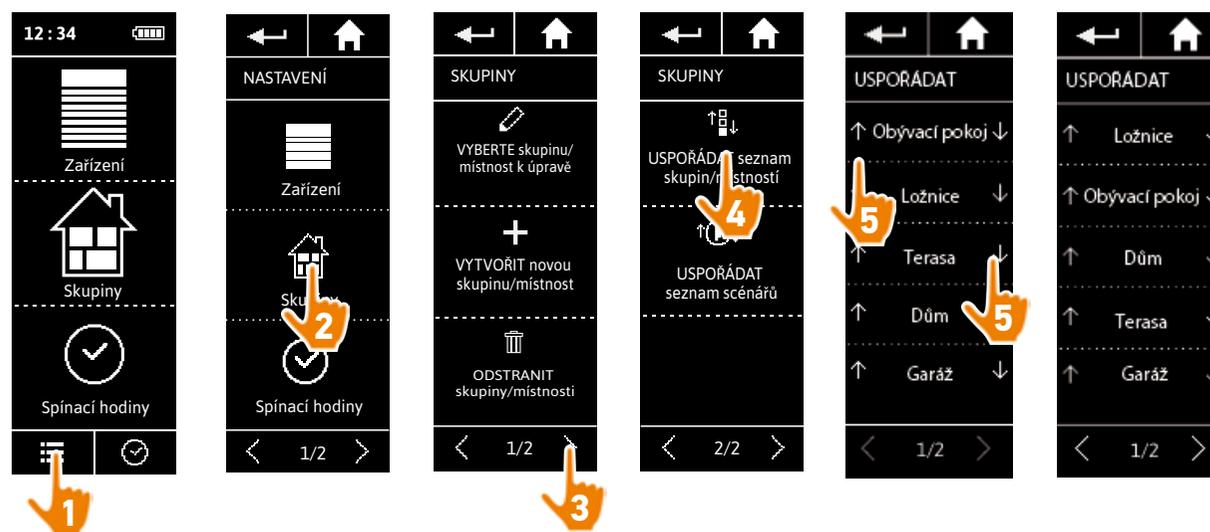

OBSAH

ÚVODEM	2
1. BEZPEČNOST	3
2. DÁLKOVÝ OVLADAČ NINA TIMER IO	5
3. POUŽÍVÁNÍ OVLADAČE NINA TIMER IO	16
Ovládání zařízení	17
Funkce mezipolohy My	18
Funkce Ovládání pohybem	22
Spuštění scénáře	26
Funkce alarmu	27
Funkce spínacích hodin	29
Vytváření typických dnů	34
Programování týdne	50
Prohlížení naprogramovaných akcí	53
4. NASTAVENÍ OVLADAČE NINA TIMER IO	60
Nastavení zařízení	60
Nastavení skupin	64
Nastavení scénářů	70
Nastavení parametrů hodin	75
Nastavení dálkového ovladače	80
5. POKROČILÁ NASTAVENÍ	86
6. ŘEŠENÍ POTÍŽÍ	98
7. INFORMACE O OVLADAČI NINA TIMER IO	99

Nastavení scénářů

 Standardně přednastavené scénáře nelze přejmenovávat nebo upravovat. Lze je pouze vymazat.

Vytvoření scénáře	70
Přejmenování scénáře	71
Změnit scénář	72
Odstranění scénáře	73
Uspořádat seznam scénářů	74

Vytvoření scénáře

V nabídce Skupiny zvolte skupinu, v níž bude umístěn nový scénář, a zvolte položku NOVÝ scénář na konci seznamu scénářů. Pojmenujte nový scénář, zvolte přiřazené zařízení a nastavte jeho akci.

V novém scénáři lze zvolit jedno či více zařízení, když postupně zaškrtnete více rámečků na seznamu zařízení. Po každé volbě zařízení nastavte přiřazenou akci tak, že umístíte zvolené zařízení do požadované polohy.

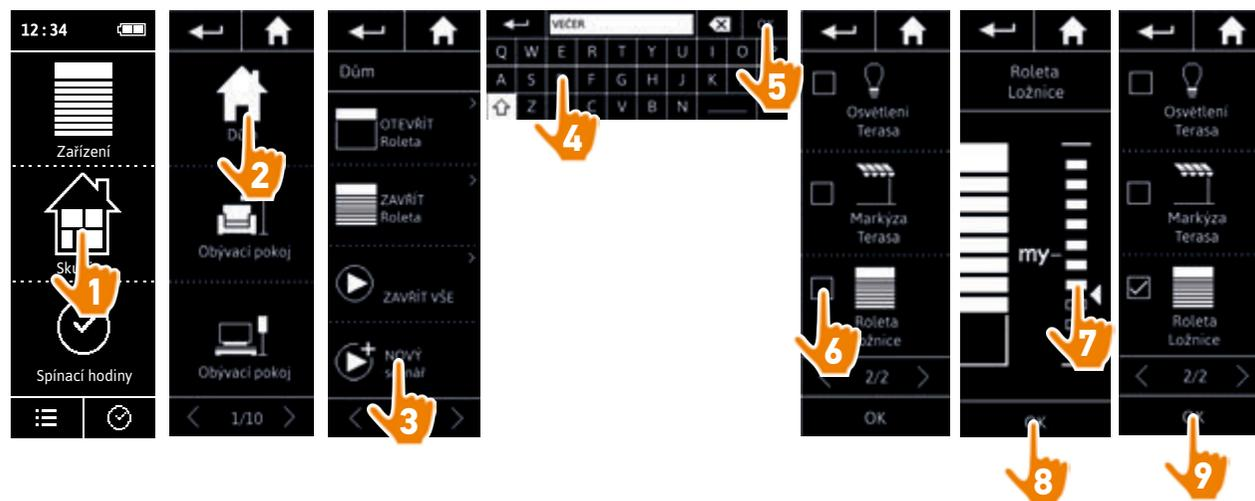

> Seznam podrobností scénáře se zobrazí během ukládání nového scénáře, když klepnete na tlačítko OK (jméno scénáře, podrobnosti akce, přiřazená zařízení).

OBSAH

ÚVODEM	2
1. BEZPEČNOST	3
2. DÁLKOVÝ OVLADAČ NINA TIMER IO	5
3. POUŽÍVÁNÍ OVLADAČE NINA TIMER IO	16
Ovládání zařízení	17
Funkce mezipolohy My	18
Funkce Ovládání pohybem	22
Spuštění scénáře	26
Funkce alarmu	27
Funkce spínacích hodin	29
Vytváření typických dnů	34
Programování týdne	50
Prohlížení naprogramovaných akcí	53
4. NASTAVENÍ OVLADAČE NINA TIMER IO	60
Nastavení zařízení	60
Nastavení skupin	64
Nastavení scénářů	70
Nastavení parametrů hodin	75
Nastavení dálkového ovladače	80
5. POKROČILÁ NASTAVENÍ	86
6. ŘEŠENÍ POTÍŽÍ	98
7. INFORMACE O OVLADAČI NINA TIMER IO	99

Nastavení scénářů

Vytvoření scénáře	70
Přejmenování scénáře	71
Úprava scénáře	72
Odstranění scénáře	73
Uspořádání seznamu scénářů	74

Přejmenování scénáře

V nabídce Skupiny zvolte příslušnou skupinu, která obsahuje scénář, a přejmenujte scénář pomocí klávesnice:

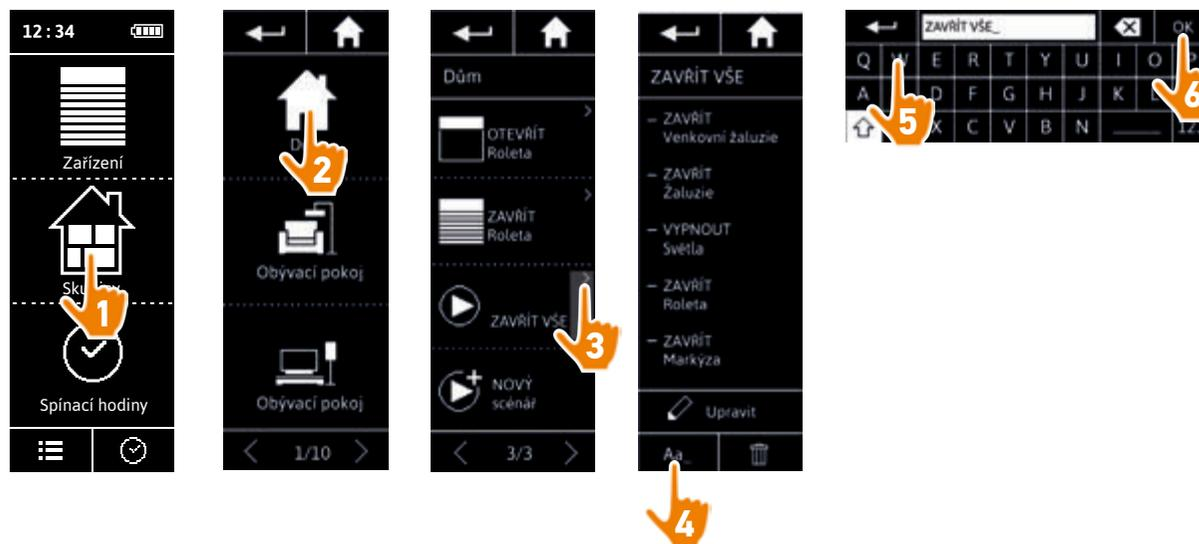

i Tato funkce není povolena pro standardně přednastavené scénáře. Přejmenovat lze pouze scénáře, které vytvoří uživatel.

OBSAH

ÚVODEM	2
1. BEZPEČNOST	3
2. DÁLKOVÝ OVLADAČ NINA TIMER IO	5
3. POUŽÍVÁNÍ OVLADAČE NINA TIMER IO	16
Ovládání zařízení	17
Funkce mezipolohy My	18
Funkce Ovládání pohybem	22
Spuštění scénáře	26
Funkce alarmu	27
Funkce spínacích hodin	29
Vytváření typických dnů	34
Programování týdne	50
Prohlížení naprogramovaných akcí	53
4. NASTAVENÍ OVLADAČE NINA TIMER IO	60
Nastavení zařízení	60
Nastavení skupin	64
Nastavení scénářů	70
Nastavení parametrů hodin	75
Nastavení dálkového ovladače	80
5. POKROČILÁ NASTAVENÍ	86
6. ŘEŠENÍ POTÍŽÍ	98
7. INFORMACE O OVLADAČI NINA TIMER IO	99

Nastavení scénářů

Vytvoření scénáře	70
Přejmenování scénáře	71
Úprava scénáře	72
Odstranění scénáře	73
Uspořádání seznamu scénářů	74

Změnit scénář

V nabídce Skupiny zvolte skupinu, která obsahuje příslušný scénář, a vyberte scénář, abyste jej mohli upravit: přidejte nebo odstraňte přiřazená zařízení tak, že zaškrtnete / zrušíte zaškrtnutí v zaškrtnávacím políčku. Podle potřeby upravte nastavení zařízení.

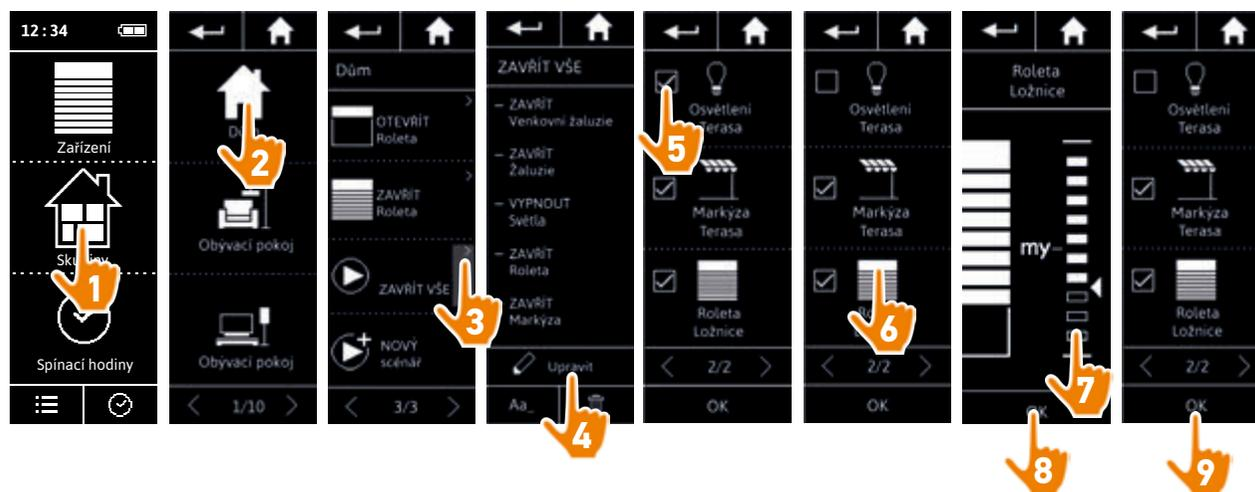

- > Osvětlení terasy bylo odebráno ze scénáře ZAVŘÍT VŠE.
- > Byla také uložena nová poloha rolety v pokoji ve scénáři ZAVŘÍT VŠE.

i Tato funkce není povolena pro standardně přednastavené scénáře. Upravovat lze pouze scénáře, které vytvoří uživatel.

OBSAH

ÚVODEM	2
1. BEZPEČNOST	3
2. DÁLKOVÝ OVLADAČ NINA TIMER IO	5
3. POUŽÍVÁNÍ OVLADAČE NINA TIMER IO	16
Ovládání zařízení	17
Funkce mezipolohy My	18
Funkce Ovládání pohybem	22
Spuštění scénáře	26
Funkce alarmu	27
Funkce spínacích hodin	29
Vytváření typických dnů	34
Programování týdne	50
Prohlížení naprogramovaných akcí	53
4. NASTAVENÍ OVLADAČE NINA TIMER IO	60
Nastavení zařízení	60
Nastavení skupin	64
Nastavení scénářů	70
Nastavení parametrů hodin	75
Nastavení dálkového ovladače	80
5. POKROČILÁ NASTAVENÍ	86
6. ŘEŠENÍ POTÍŽÍ	98
7. INFORMACE O OVLADAČI NINA TIMER IO	99

Nastavení scénářů

Vytvoření scénáře	70
Přejmenování scénáře	71
Úprava scénáře	72
Odstranění scénáře	73
Uspořádání seznamu scénářů	74

Odstranění scénáře

V nabídce Skupiny zvolte příslušnou skupinu, která obsahuje scénář, vyberte scénář a odstraňte jej:

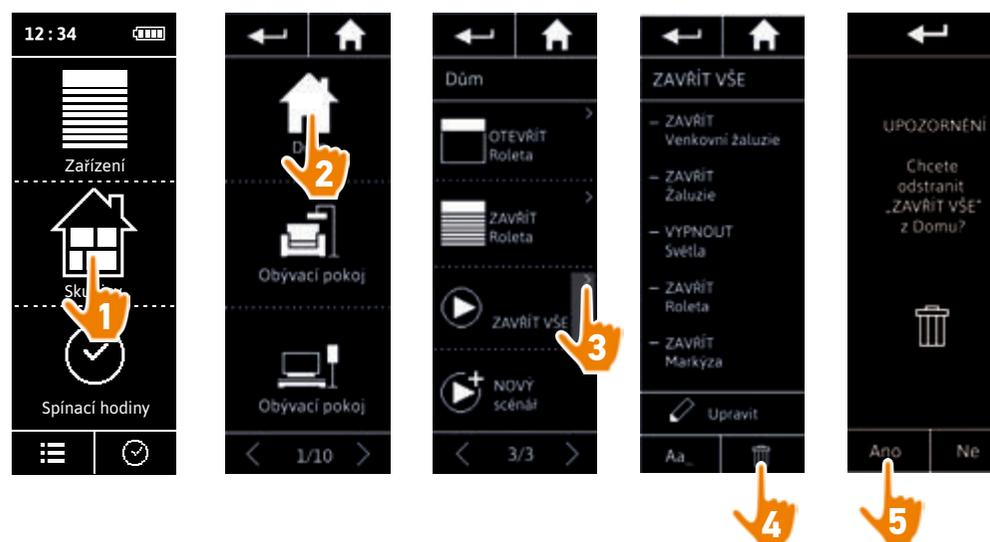

> Celý scénář ZAVŘÍT VŠE je byl odstraněn včetně všech zařízení a přiřazených akcí.

i Chcete-li odstranit pouze jedno zařízení v jednom scénáři, postupujte podle oddílu Úprava scénáře, strana 72.

OBSAH

ÚVODEM	2
1. BEZPEČNOST	3
2. DÁLKOVÝ OVLADAČ NINA TIMER IO	5
3. POUŽÍVÁNÍ OVLADAČE NINA TIMER IO	16
Ovládání zařízení	17
Funkce mezipolohy My	18
Funkce Ovládání pohybem	22
Spuštění scénáře	26
Funkce alarmu	27
Funkce spínacích hodin	29
Vytváření typických dnů	34
Programování týdne	50
Prohlížení naprogramovaných akcí	53
4. NASTAVENÍ OVLADAČE NINA TIMER IO	60
Nastavení zařízení	60
Nastavení skupin	64
Nastavení scénářů	70
Nastavení parametrů hodin	75
Nastavení dálkového ovladače	80
5. POKROČILÁ NASTAVENÍ	86
6. ŘEŠENÍ POTÍŽÍ	98
7. INFORMACE O OVLADAČI NINA TIMER IO	99

Nastavení scénářů

Vytvoření scénáře	70
Přejmenování scénáře	71
Úprava scénáře	72
Odstranění scénáře	73
Uspořádání seznamu scénářů	74

Uspořádat seznam scénářů

V nabídce Nastavení zvolte Skupiny, pak Uspořádat seznam scénářů. Zvolte skupinu, ve které chcete uspořádat scénáře, a pomocí šipek nahoru / dolů můžete změnit jejich polohu na seznamu:

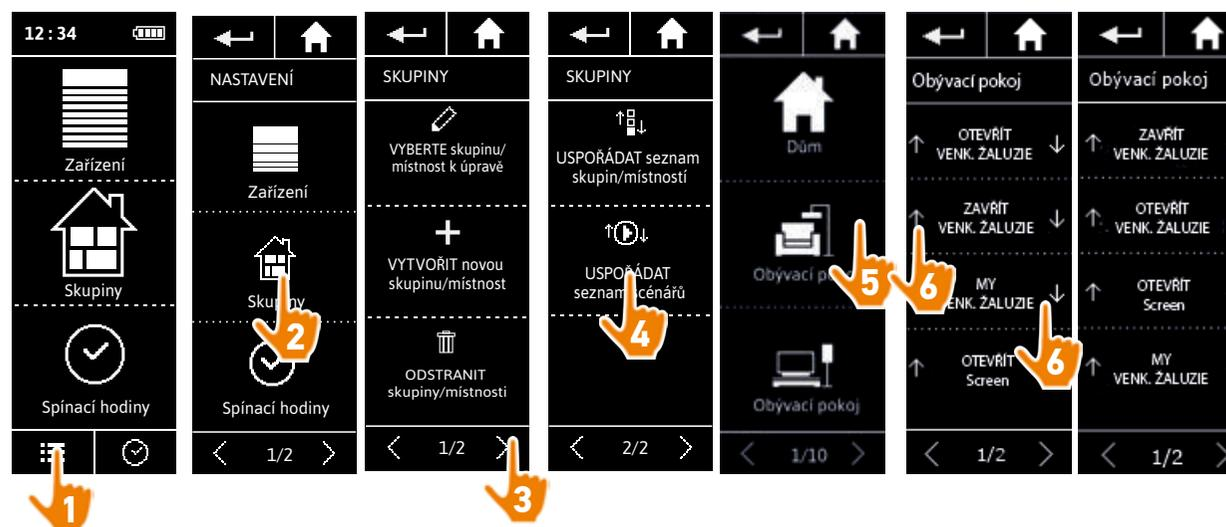

OBSAH

ÚVODEM	2
1. BEZPEČNOST	3
2. DÁLKOVÝ OVLADAČ NINA TIMER IO	5
3. POUŽÍVÁNÍ OVLADAČE NINA TIMER IO	16
Ovládání zařízení	17
Funkce mezipolohy My	18
Funkce Ovládání pohybem	22
Spuštění scénáře	26
Funkce alarmu	27
Funkce spínacích hodin	29
Vytváření typických dnů	34
Programování týdne	50
Prohlížení naprogramovaných akcí	53
4. NASTAVENÍ OVLADAČE NINA TIMER IO	60
Nastavení zařízení	60
Nastavení skupin	64
Nastavení scénářů	70
Nastavení parametrů hodin	75
Nastavení dálkového ovladače	80
5. POKROČILÁ NASTAVENÍ	86
6. ŘEŠENÍ POTÍŽÍ	98
7. INFORMACE O OVLADAČI NINA TIMER IO	99

Nastavení parametrů hodin

Nastavení data	75
Nastavení času, formátu zobrazování času, automatické změny zimního/letního času	76
Nastavení soumraku	77
Nastavení oznámení o příštích akcích	79

Nastavení data

V nabídce Nastavení zvolte Nastavení parametrů hodin a zvolte ZMĚNIT datum.

Pomocí šipek nastavte den, měsíc a rok:

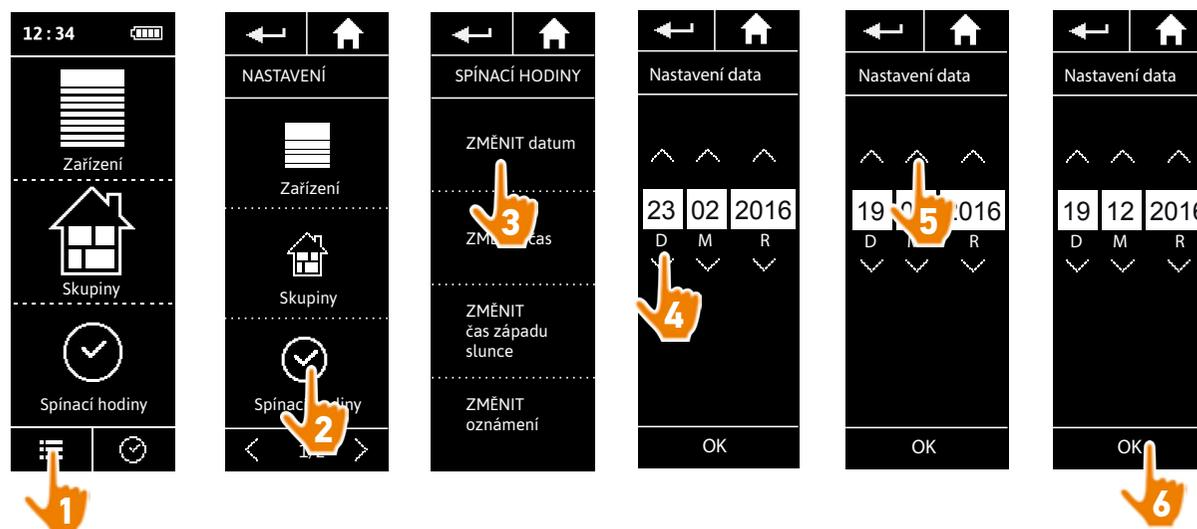

OBSAH

ÚVODEM	2
1. BEZPEČNOST	3
2. DÁLKOVÝ OVLADAČ NINA TIMER IO	5
3. POUŽÍVÁNÍ OVLADAČE NINA TIMER IO	16
Ovládání zařízení	17
Funkce mezipolohy My	18
Funkce Ovládání pohybem	22
Spuštění scénáře	26
Funkce alarmu	27
Funkce spínacích hodin	29
Vytváření typických dnů	34
Programování týdne	50
Prohlížení naprogramovaných akcí	53
4. NASTAVENÍ OVLADAČE NINA TIMER IO	60
Nastavení zařízení	60
Nastavení skupin	64
Nastavení scénářů	70
Nastavení parametrů hodin	75
Nastavení dálkového ovladače	80
5. POKROČILÁ NASTAVENÍ	86
6. ŘEŠENÍ POTÍŽÍ	98
7. INFORMACE O OVLADAČI NINA TIMER IO	99

Nastavení parametrů hodin

Nastavení data	75
Nastavení času, formátu zobrazování času, automatické změny zimního/letního času	76
Nastavení soumraku	77
Nastavení oznámení o příštích akcích	79

Nastavení času, formátu zobrazování času, automatické změny zimního/letního času

V nabídce Nastavení zvolte Nastavení parametrů hodin a zvolte ZMĚNIT čas.

Zvolte požadovaný formát času a nastavte čas pomocí šipek.

Standardně se aktivuje automatická změna mezi zimním a letním časem. Chcete-li tuto změnu provádět ručně, zrušte zaškrtnutí příslušného políčka:

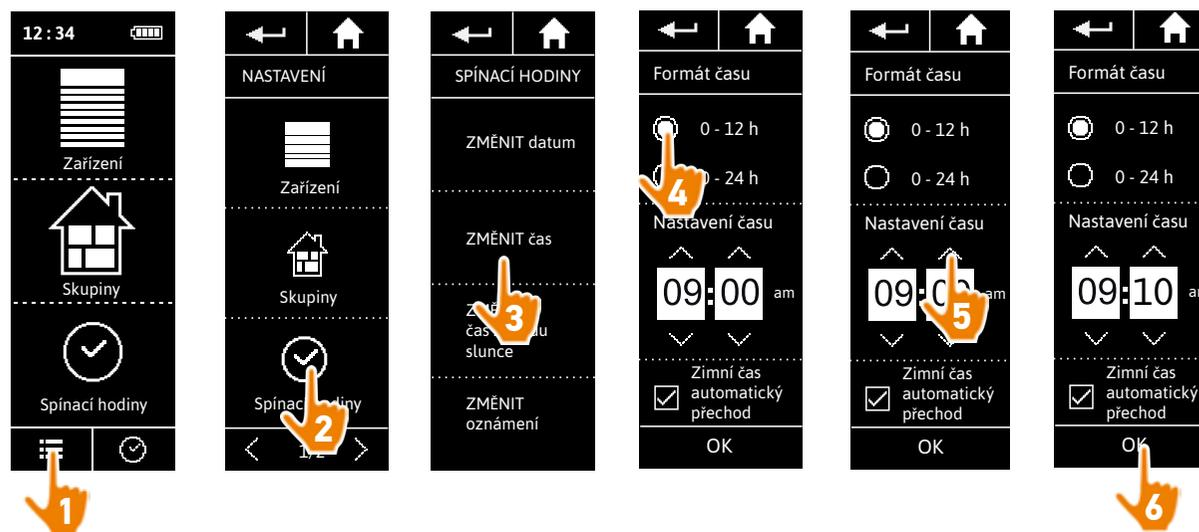

Přechod na letní čas se provádí poslední neděli v březnu a přechod na zimní čas poslední neděli v říjnu. Pokud je zaškrtnuté políčko Automatická změna letního/zimního času, změna se provede automaticky.

OBSAH

ÚVODEM	2
1. BEZPEČNOST	3
2. DÁLKOVÝ OVLADAČ NINA TIMER IO	5
3. POUŽÍVÁNÍ OVLADAČE NINA TIMER IO	16
Ovládání zařízení	17
Funkce mezipolohy My	18
Funkce Ovládání pohybem	22
Spuštění scénáře	26
Funkce alarmu	27
Funkce spínacích hodin	29
Vytváření typických dnů	34
Programování týdne	50
Prohlížení naprogramovaných akcí	53
4. NASTAVENÍ OVLADAČE NINA TIMER IO	60
Nastavení zařízení	60
Nastavení skupin	64
Nastavení scénářů	70
Nastavení parametrů hodin	75
Nastavení dálkového ovladače	80
5. POKROČILÁ NASTAVENÍ	86
6. ŘEŠENÍ POTÍŽÍ	98
7. INFORMACE O OVLADAČI NINA TIMER IO	99

Nastavení parametrů hodin

Nastavení data	75
Nastavení času, formátu zobrazování času, automatické změny zimního/letního času	76
Nastavení soumraku	77
Nastavení oznámení o příštích akcích	79

Nastavení soumraku (1/2)

Funkce Soumrak umožňuje v režimu **Spínací hodiny ZAPNUTO** a v režimu **Simulace přítomnosti** automaticky měnit čas spuštění automatických akcí ve shodě s časem západu slunce, který se mění podle data:

Tuto funkci lze nastavit buď výběrem nejbližšího města, nebo zadáním času soumraku v době letního a zimního slunovratu. Čas soumraku všech dní v roce se pak automaticky vypočítá na základě těchto parametrů.

Seznam dostupných měst pro funkci soumraku:

Francie	Chamonix	Polsko	Varšava
Francie	Paříž	Španělsko	Madrid
Francie	Marseille	Itálie	Řím
Francie	Lyon	Řecko	Atény
Francie	Brest	Portugalsko	Lisabon
Francie	Bordeaux	Anglie	Londýn
Německo	Mnichov	Finsko	Helsinky
Německo	Hamburg	Norsko	Oslo
Německo	Frankfurt	Švédsko	Stockholm
Německo	Stuttgart	Dánsko	Kodaň
Německo	Berlín	Rusko	Moskva
Rakousko	Vídeň	Maďarsko	Budapešť
Belgie	Brusel	Česká republika	Praha
Švýcarsko	Bern	Rumunsko	Bukurešť
Nizozemí	Amsterdam	Srbsko	Bělehrad

...

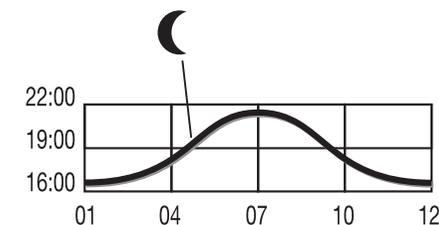

OBSAH

ÚVODEM	2
1. BEZPEČNOST	3
2. DÁLKOVÝ OVLADAČ NINA TIMER IO	5
3. POUŽÍVÁNÍ OVLADAČE NINA TIMER IO	16
Ovládání zařízení	17
Funkce mezipolohy My	18
Funkce Ovládání pohybem	22
Spuštění scénáře	26
Funkce alarmu	27
Funkce spínacích hodin	29
Vytváření typických dnů	34
Programování týdne	50
Prohlížení naprogramovaných akcí	53
4. NASTAVENÍ OVLADAČE NINA TIMER IO	60
Nastavení zařízení	60
Nastavení skupin	64
Nastavení scénářů	70
Nastavení parametrů hodin	75
Nastavení dálkového ovladače	80
5. POKROČILÁ NASTAVENÍ	86
6. ŘEŠENÍ POTÍŽÍ	98
7. INFORMACE O OVLADAČI NINA TIMER IO	99

Nastavení parametrů hodin

Nastavení data	75
Nastavení času, formátu zobrazování času, automatické změny zimního/letního času	76
Nastavení soumraku	77
Nastavení oznámení o příštích akcích	79

Nastavení soumraku (2/2)

...

V nabídce Nastavení zvolte Nastavení parametrů hodin a zvolte ZMĚNIT čas západu slunce. Zaškrtněte:

- Buď nastavení podle města: zvolte neblížší město.
- Nebo nastavení podle časů slunovratu: zadejte čas západu slunce v době letního slunovratu (22. června) a zimního slunovratu (22. prosince).

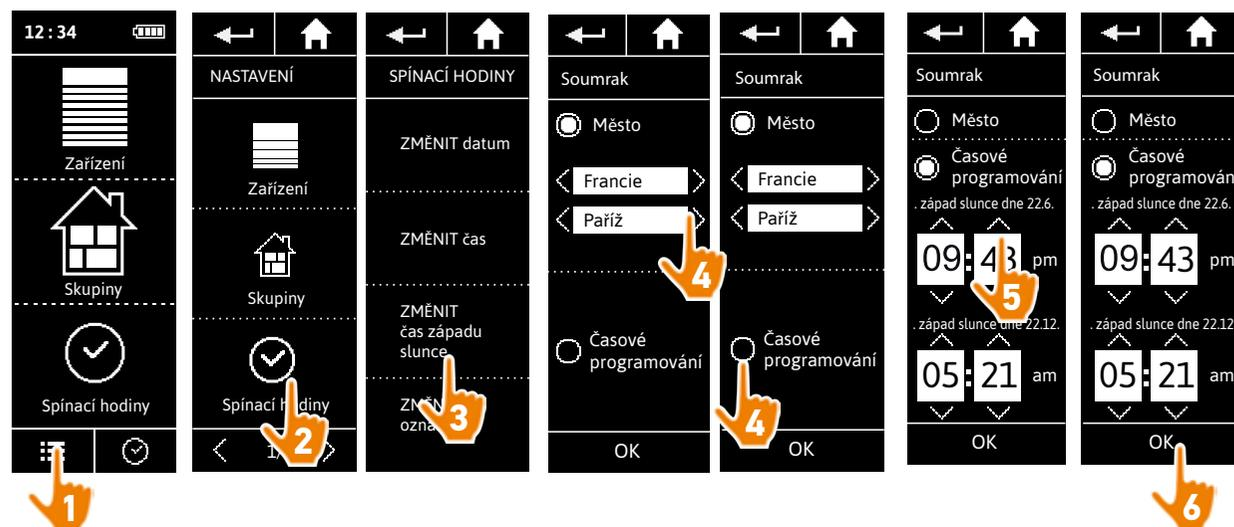

OBSAH

ÚVODEM	2
1. BEZPEČNOST	3
2. DÁLKOVÝ OVLADAČ NINA TIMER IO	5
3. POUŽÍVÁNÍ OVLADAČE NINA TIMER IO	16
Ovládání zařízení	17
Funkce mezipolohy My	18
Funkce Ovládání pohybem	22
Spuštění scénáře	26
Funkce alarmu	27
Funkce spínacích hodin	29
Vytváření typických dnů	34
Programování týdne	50
Prohlížení naprogramovaných akcí	53
4. NASTAVENÍ OVLADAČE NINA TIMER IO	60
Nastavení zařízení	60
Nastavení skupin	64
Nastavení scénářů	70
Nastavení parametrů hodin	75
Nastavení dálkového ovladače	80
5. POKROČILÁ NASTAVENÍ	86
6. ŘEŠENÍ POTÍŽÍ	98
7. INFORMACE O OVLADAČI NINA TIMER IO	99

Nastavení parametrů hodin

Nastavení data	75
Nastavení času, formátu zobrazování času, automatické změny zimního/letního času	76
Nastavení soumraku	77
Nastavení oznámení o příštích akcích	79

Nastavení oznámení o příštích akcích

Pokud se na ovladači Nina Timer io zobrazuje standby obrazovka v režimu Spínací hodiny ZAPNUTO nebo Simulace přítomnosti, ovladač oznámí blížící se spuštění další akce.

Oznámení je vydáno blikáním standby obrazovky a zvukovým signálem, který se ozve 5 minut před spuštěním akce, po dobu 5 sekund každé půl minuty. Oznámení lze zastavit během blikání a dotykem rámečku akce. 10 sekund před spuštěním akce se na obrazovce zobrazí časová osa a rámeček akce, který bliká.

Blikání obrazovky a zvukový signál lze deaktivovat pro všechny příští akce.

V nabídce Nastavení zvolte Nastavení parametrů hodin a zvolte ZMĚNIT oznámení.

Volbou VYP můžete funkci vypnout, volbou ZAP ji zapnete:

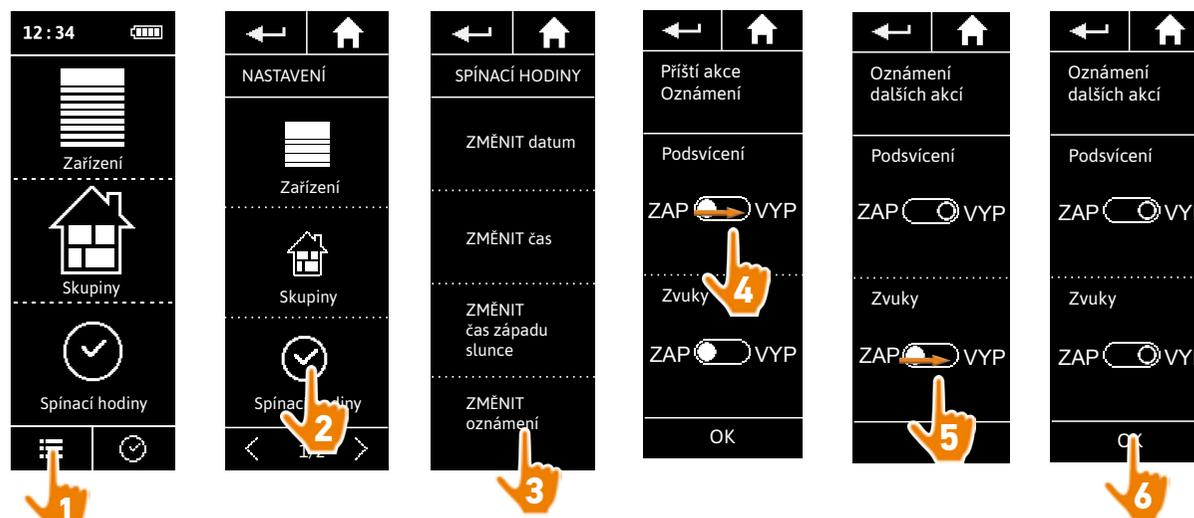

i Nastavení oznámení nezávisí na nastavení intenzity obrazovky a zvuků dálkového ovladače, viz oddíl *Nastavení dálkového ovladače, strana 80.*

OBSAH

ÚVODEM	2
1. BEZPEČNOST	3
2. DÁLKOVÝ OVLADAČ NINA TIMER IO	5
3. POUŽÍVÁNÍ OVLADAČE NINA TIMER IO	16
Ovládání zařízení	17
Funkce mezipolohy My	18
Funkce Ovládání pohybem	22
Spuštění scénáře	26
Funkce alarmu	27
Funkce spínacích hodin	29
Vytváření typických dnů	34
Programování týdne	50
Prohlížení naprogramovaných akcí	53
4. NASTAVENÍ OVLADAČE NINA TIMER IO	60
Nastavení zařízení	60
Nastavení skupin	64
Nastavení scénářů	70
Nastavení parametrů hodin	75
Nastavení dálkového ovladače	80
5. POKROČILÁ NASTAVENÍ	86
6. ŘEŠENÍ POTÍŽÍ	98
7. INFORMACE O OVLADAČI NINA TIMER IO	99

Nastavení dálkového ovladače

Změna jazyka	80
Změna jasu displeje	81
Správa režimu standby	82
Správa stavu displeje na nabíjecí stanici	83
Správa zvuků	84
Používání funkce návratu do výrobního stavu	85

Změna jazyka

V nabídce Nastavení zvolte Dálkový ovladač pro přístup k seznamu jazyků a volbu požadovaného jazyka:

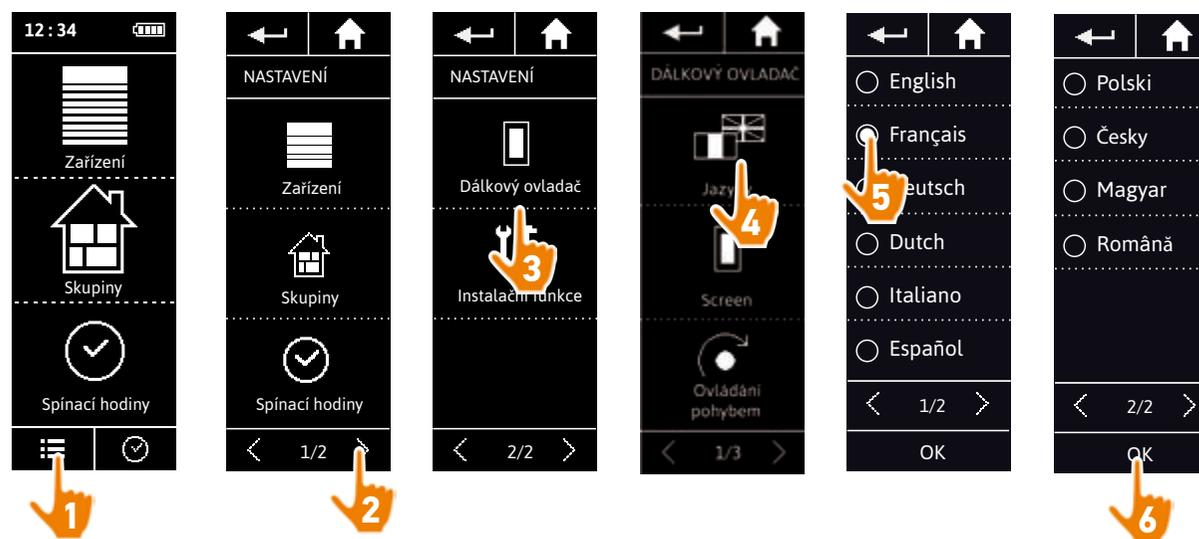

 K dispozici je 10 jazyků.

OBSAH

ÚVODEM	2
1. BEZPEČNOST	3
2. DÁLKOVÝ OVLADAČ NINA TIMER IO	5
3. POUŽÍVÁNÍ OVLADAČE NINA TIMER IO	16
Ovládání zařízení	17
Funkce mezipolohy My	18
Funkce Ovládání pohybem	22
Spuštění scénáře	26
Funkce alarmu	27
Funkce spínacích hodin	29
Vytváření typických dnů	34
Programování týdne	50
Prohlížení naprogramovaných akcí	53
4. NASTAVENÍ OVLADAČE NINA TIMER IO	60
Nastavení zařízení	60
Nastavení skupin	64
Nastavení scénářů	70
Nastavení parametrů hodin	75
Nastavení dálkového ovladače	80
5. POKROČILÁ NASTAVENÍ	86
6. ŘEŠENÍ POTÍŽÍ	98
7. INFORMACE O OVLADAČI NINA TIMER IO	99

Nastavení dálkového ovladače

Změna jazyka	80
Změna jasu displeje	81
Správa režimu standby	82
Správa stavu displeje na nabíjecí stanici	83
Správa zvuků	84
Používání návratu do výrobního stavu	85

Změna jasu displeje

V nabídce Nastavení zvolte Dálkový ovladač a pak Displej pro přístup k nastavení displeje. Zvolte ikonu Jas a nastavte požadovaný jas:

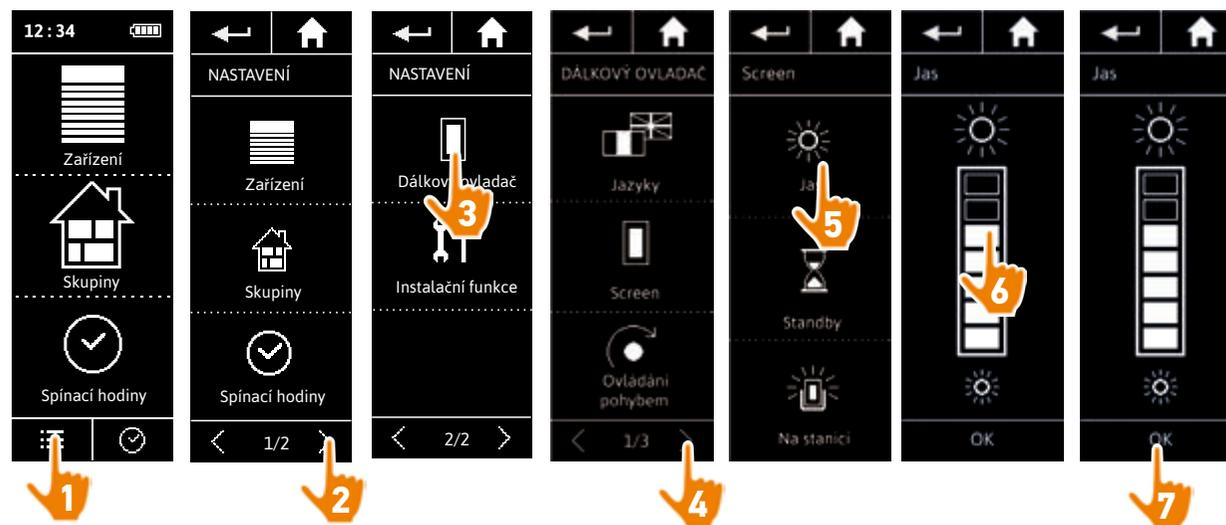

i Chcete-li zvolit maximální jas displeje, klepněte na položku 
Chcete-li zvolit minimální jas displeje, klepněte na položku 

i Když je baterie ovladače Nina Timer io málo nabitá, jas podsvícení se sníží na 30 %.

OBSAH

ÚVODEM	2
1. BEZPEČNOST	3
2. DÁLKOVÝ OVLADAČ NINA TIMER IO	5
3. POUŽÍVÁNÍ OVLADAČE NINA TIMER IO	16
Ovládání zařízení	17
Funkce mezipolohy My	18
Funkce Ovládání pohybem	22
Spuštění scénáře	26
Funkce alarmu	27
Funkce spínacích hodin	29
Vytváření typických dnů	34
Programování týdne	50
Prohlížení naprogramovaných akcí	53
4. NASTAVENÍ OVLADAČE NINA TIMER IO	60
Nastavení zařízení	60
Nastavení skupin	64
Nastavení scénářů	70
Nastavení parametrů hodin	75
Nastavení dálkového ovladače	80
5. POKROČILÁ NASTAVENÍ	86
6. ŘEŠENÍ POTÍŽÍ	98
7. INFORMACE O OVLADAČI NINA TIMER IO	99

Nastavení dálkového ovladače

Změna jazyka	80
Změna jasu displeje	81
Správa režimu standby	82
Správa stavu displeje na nabíjecí stanici	83
Správa zvuků	84
Používání návratu do výrobního stavu	85

Správa režimu standby

Dobu trvání nečinnosti, než ovladač Nina Timer io přejde do režimu standby, lze nastavit.

V nabídce **Nastavení** zvolte **Dálkový ovladač** a pak **Displej** pro přístup k nastavení displeje. Zvolte **Standby** a nastavte požadovanou dobu:

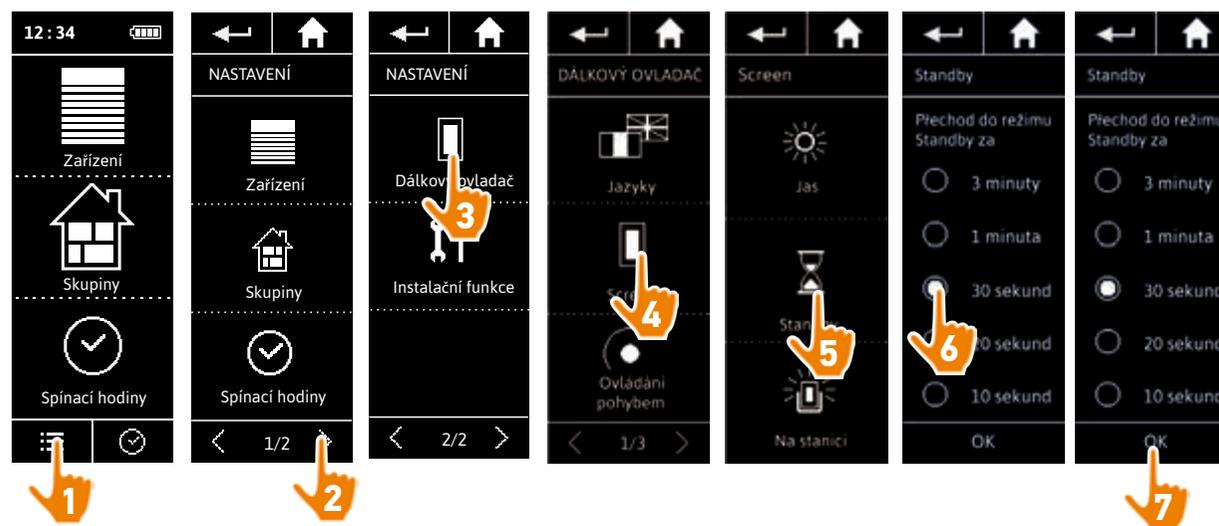

 Režim Standby umožňuje šetřit baterii. Podsvícení displeje se sníží o 50 % po dosažení poloviny doby zbývající do přechodu do režimu standby.

OBSAH

ÚVODEM	2
1. BEZPEČNOST	3
2. DÁLKOVÝ OVLADAČ NINA TIMER IO	5
3. POUŽÍVÁNÍ OVLADAČE NINA TIMER IO	16
Ovládání zařízení	17
Funkce mezipolohy My	18
Funkce Ovládání pohybem	22
Spuštění scénáře	26
Funkce alarmu	27
Funkce spínacích hodin	29
Vytváření typických dnů	34
Programování týdne	50
Prohlížení naprogramovaných akcí	53
4. NASTAVENÍ OVLADAČE NINA TIMER IO	60
Nastavení zařízení	60
Nastavení skupin	64
Nastavení scénářů	70
Nastavení parametrů hodin	75
Nastavení dálkového ovladače	80
5. POKROČILÁ NASTAVENÍ	86
6. ŘEŠENÍ POTÍŽÍ	98
7. INFORMACE O OVLADAČI NINA TIMER IO	99

Nastavení dálkového ovladače

Změna jazyka	80
Změna jasu displeje	81
Správa režimu standby	82
Správa stavu displeje na nabíjecí stanici	83
Správa zvuků	84
Používání návratu do výrobního stavu	85

Správa stavu displeje na nabíjecí stanici

Když je ovladač Nina Timer io na nabíjecí stanici, je možné nechat displej rozsvícený nebo zhasnutý.

V nabídce **Nastavení** zvolte **Dálkový ovladač** a pak **Displej** pro přístup k nastavení displeje. Zvolte ikonu **Na stanici** a nastavte displej na **ZAPNOUT** nebo **VYPNOUT** :

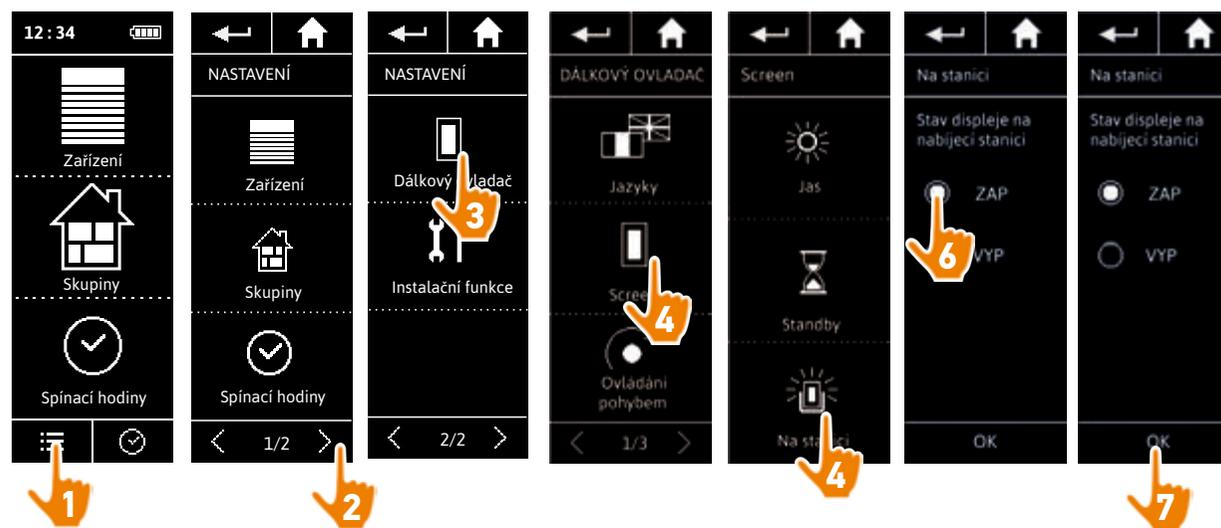

i Z výroby je nastaveno, že displej zůstává zapnutý, když je ovladač Nina Timer io na nabíjecí stanici.

OBSAH

ÚVODEM	2
1. BEZPEČNOST	3
2. DÁLKOVÝ OVLADAČ NINA TIMER IO	5
3. POUŽÍVÁNÍ OVLADAČE NINA TIMER IO	16
Ovládání zařízení	17
Funkce mezipolohy My	18
Funkce Ovládání pohybem	22
Spuštění scénáře	26
Funkce alarmu	27
Funkce spínacích hodin	29
Vytváření typických dnů	34
Programování týdne	50
Prohlížení naprogramovaných akcí	53
4. NASTAVENÍ OVLADAČE NINA TIMER IO	60
Nastavení zařízení	60
Nastavení skupin	64
Nastavení scénářů	70
Nastavení parametrů hodin	75
Nastavení dálkového ovladače	80
5. POKROČILÁ NASTAVENÍ	86
6. ŘEŠENÍ POTÍŽÍ	98
7. INFORMACE O OVLADAČI NINA TIMER IO	99

Nastavení dálkového ovladače

Změna jazyka	80
Změna jasu displeje	81
Správa režimu standby	82
Správa stavu displeje na nabíjecí stanici	83
Správa zvuků	84
Používání návratu do výrobního stavu	85

Správa zvuků

V nabídce Nastavení zvolte Dálkový ovladač a můžete upravovat zvuky a nastavovat je podle potřeby:

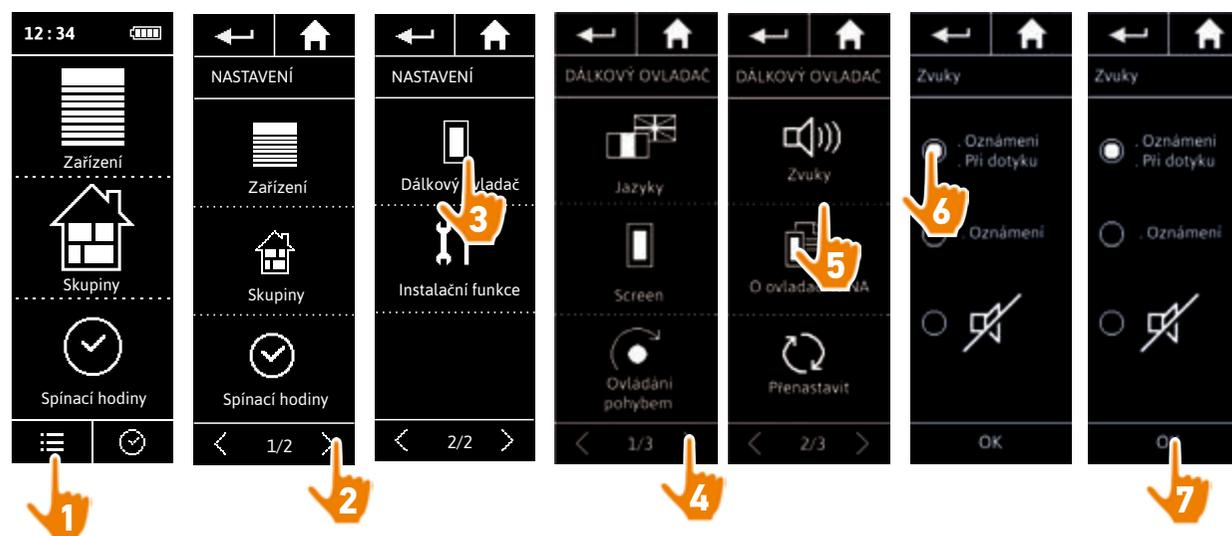

i Existují 3 možnosti nastavení: žádný zvuk, pouze zvuky upozornění nebo zvuky upozornění a zvuky klepnutí na displej.

OBSAH

ÚVODEM	2
1. BEZPEČNOST	3
2. DÁLKOVÝ OVLADAČ NINA TIMER IO	5
3. POUŽÍVÁNÍ OVLADAČE NINA TIMER IO	16
Ovládání zařízení	17
Funkce mezipolohy My	18
Funkce Ovládání pohybem	22
Spuštění scénáře	26
Funkce alarmu	27
Funkce spínacích hodin	29
Vytváření typických dnů	34
Programování týdne	50
Prohlížení naprogramovaných akcí	53
4. NASTAVENÍ OVLADAČE NINA TIMER IO	60
Nastavení zařízení	60
Nastavení skupin	64
Nastavení scénářů	70
Nastavení parametrů hodin	75
Nastavení dálkového ovladače	80
5. POKROČILÁ NASTAVENÍ	86
6. ŘEŠENÍ POTÍŽÍ	98
7. INFORMACE O OVLADAČI NINA TIMER IO	99

Nastavení dálkového ovladače

Změna jazyka	80
Změna jasu displeje	81
Správa režimu standby	82
Správa stavu displeje na nabíjecí stanici	83
Správa zvuků	84
Používání návratu do výrobního stavu	85

Používání funkce návratu do výrobního stavu

Ovladač Nina Timer io je možné navrátit do výrobního stavu, to znamená odstranit naráz všechny skupiny a scénáře, všechny typické dny a veškeré programování týdne.

Tato funkce neodstraní spárovaná zařízení, která zůstanou zachována v nabídce Zařízení a lze je obsluhovat. Dále zůstanou zachovány parametry dálkového ovladače.

V nabídce Nastavení zvolte Dálkový ovladač pro přístup k funkci Přenastavit a vymažte všechny skupiny a scénáře, všechny typické dny a veškeré programování týdne.

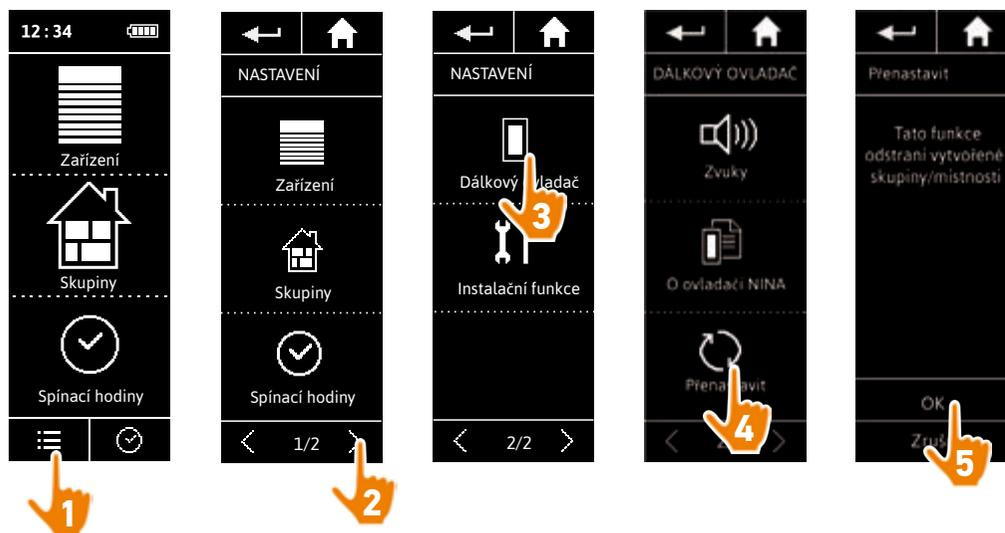

Chcete-li tyto skupiny a scénáře znovu vytvořit, postupujte podle oddílu [Vytvořit novou skupinu, strana 67](#) a [Vytvořit scénář, strana 70](#).

Chcete-li znovu vytvořit programování týdne, postupujte podle oddílu [Vytvořit typické dny, strana 34](#) a [Programování týdne, strana 50](#).

OBSAH

ÚVODEM	2
1. BEZPEČNOST	3
2. DÁLKOVÝ OVLADAČ NINA TIMER IO	5
3. POUŽÍVÁNÍ OVLADAČE NINA TIMER IO	16
Ovládání zařízení	17
Funkce mezipolohy My	18
Funkce Ovládání pohybem	22
Spuštění scénáře	26
Funkce alarmu	27
Funkce spínacích hodin	29
Vytváření typických dnů	34
Programování týdne	50
Prohlížení naprogramovaných akcí	53
4. NASTAVENÍ OVLADAČE NINA TIMER IO	60
Nastavení zařízení	60
Nastavení skupin	64
Nastavení scénářů	70
Nastavení parametrů hodin	75
Nastavení dálkového ovladače	80
5. POKROČILÁ NASTAVENÍ	86
6. ŘEŠENÍ POTÍŽÍ	98
7. INFORMACE O OVLADAČI NINA TIMER IO	99

5. POKROČILÁ NASTAVENÍ



Následující funkce jsou vyhrazeny pro odborného pracovníka z oboru motorových pohonných systémů a automatizace budov. Jakékoli změny mohou vést ke změně instalace.

První instalace ovladače Nina Timer io **87**

Úprava instalace, která již je vybavena ovladačem Nina Timer io **93**



OBSAH

ÚVODEM	2
1. BEZPEČNOST	3
2. DÁLKOVÝ OVLADAČ NINA TIMER IO	5
3. POUŽÍVÁNÍ OVLADAČE NINA TIMER IO	16
Ovládání zařízení	17
Funkce mezipolohy My	18
Funkce Ovládání pohybem	22
Spuštění scénáře	26
Funkce alarmu	27
Funkce spínacích hodin	29
Vytváření typických dnů	34
Programování týdne	50
Prohlížení naprogramovaných akcí	53
4. NASTAVENÍ OVLADAČE NINA TIMER IO	60
Nastavení zařízení	60
Nastavení skupin	64
Nastavení scénářů	70
Nastavení parametrů hodin	75
Nastavení dálkového ovladače	80
5. POKROČILÁ NASTAVENÍ	86
6. ŘEŠENÍ POTÍŽÍ	98
7. INFORMACE O OVLADAČI NINA TIMER IO	99

První instalace ovladače Nina Timer io

První instalaci dálkového ovladače Nina Timer io řídí ovladač sám. Po prvním zapnutí ovladač Nina Timer io zobrazuje postupně jednotlivé kroky, které je třeba provést při prvotní instalaci:

Uvedení ovladače Nina Timer io do provozu	87
Párování zařízení	88
Zařadit zařízení do skupin/místností	90
Dokončení instalace	91

Uvedení ovladače Nina Timer io do provozu

1. Přepněte spínač na zadní straně dálkového ovladače do polohy ON, čímž ovladač Nina Timer io zapnete.
2. Nasadte na zadní stranu dálkového ovladače odnímatelný kryt.
3. Počkejte několik sekund, než skončí úvodní animace, a zvolte si jazyk klepnutím na příslušné políčko.
4. Klepnutím na položku Začít můžete spustit párování zařízení.
> Ovladač Nina Timer io je připraven ke spárování se zařízeními.



OBSAH

ÚVODEM	2
1. BEZPEČNOST	3
2. DÁLKOVÝ OVLADAČ NINA TIMER IO	5
3. POUŽÍVÁNÍ OVLADAČE NINA TIMER IO	16
Ovládání zařízení	17
Funkce mezipolohy My	18
Funkce Ovládání pohybem	22
Spuštění scénáře	26
Funkce alarmu	27
Funkce spínacích hodin	29
Vytváření typických dnů	34
Programování týdne	50
Prohlížení naprogramovaných akcí	53
4. NASTAVENÍ OVLADAČE NINA TIMER IO	60
Nastavení zařízení	60
Nastavení skupin	64
Nastavení scénářů	70
Nastavení parametrů hodin	75
Nastavení dálkového ovladače	80
5. POKROČILÁ NASTAVENÍ	86
6. ŘEŠENÍ POTÍŽÍ	98
7. INFORMACE O OVLADAČI NINA TIMER IO	99

První instalace ovladače Nina Timer io

Uvedení ovladače Nina Timer io do provozu	87
Párování zařízení	88
Zařadit zařízení do skupin/místností	90
Dokončení instalace	91

Párování zařízení (1/2)

Po uvedení dálkového ovladače Nina Timer io do provozu jej spárujte se zařízeními na instalaci. Postupujte podle kroků, které bude ovladač nabízet.. S ovladačem Nina Timer io lze spárovat pouze zařízení, která jsou již nastavená.

Na instalaci mohou být 3 typy zařízení:

- Zařízení spárovaná pouze s lokálními jednosměrnými ovladači (1W: bez zpětné vazby).
- Zařízení spárovaná s centrálním obousměrným ovladačem (2W: se zpětnou vazbou).
- Zařízení nespárovaná s žádným ovladačem.

Lokální jednosměrné ovladače bez zpětné vazby lze používat pro ovládání zařízení, která jsou na dohled a v jedné místnosti.

 Tyto ovladače mohou být označeny následujícími symboly:  

Centrální obousměrné ovladače se zpětnou vazbou lze používat pro ovládání všech zařízení v domě.

Uživatelé jsou vždy informováni o tom, zda byl povel řádně vykonán či nikoli, případně o tom, k jakému došlo problému.

 Tyto ovladače mohou být označeny následujícími symboly:  

 Párování musí začít centrálním obousměrným (2W) ovladačem. Pokud v instalaci takový ovladač není, proveďte párování pomocí lokálních jednosměrných (1W) ovladačů.

 S ovladačem Nina Timer io lze spárovat maximálně 50 výrobků. Při dosažení počtu 40 a 50 spárovaných zařízení se zobrazí výstražné okno.

...

OBSAH

ÚVODEM	2
1. BEZPEČNOST	3
2. DÁLKOVÝ OVLADAČ NINA TIMER IO	5
3. POUŽÍVÁNÍ OVLADAČE NINA TIMER IO	16
Ovládání zařízení	17
Funkce mezipolohy My	18
Funkce Ovládání pohybem	22
Spuštění scénáře	26
Funkce alarmu	27
Funkce spínacích hodin	29
Vytváření typických dnů	34
Programování týdne	50
Prohlížení naprogramovaných akcí	53
4. NASTAVENÍ OVLADAČE NINA TIMER IO	60
Nastavení zařízení	60
Nastavení skupin	64
Nastavení scénářů	70
Nastavení parametrů hodin	75
Nastavení dálkového ovladače	80
5. POKROČILÁ NASTAVENÍ	86
6. ŘEŠENÍ POTÍŽÍ	98
7. INFORMACE O OVLADAČI NINA TIMER IO	99

První instalace ovladače Nina Timer io

Uvedení ovladače Nina Timer io do provozu	87
Párování zařízení	88
Zařadit zařízení do skupin/místností	90
Dokončení instalace	91

Párování zařízení (2/2)

...

1. Spusťte párování zařízení:

- > Již spárovaná zařízení jsou rozpoznána automaticky: umístěte je do skupin / místností.
- > Pokud nebylo rozpoznáno žádné již spárované zařízení, spustí se přímo proces vyhledávání zařízení.

2. Vyhledejte zařízení již spárovaná s jinými ovladači, začněte obousměrnými (2W): stiskněte tlačítko KEY nebo PROG na již spárovaném ovladači na dobu 2 sekund a poté klepnutím na tlačítko OK na Nina Timer io spusťte vyhledávání.

i Klepnutím na tlačítko Ne spustíte vyhledávání zařízení, která nejsou spárovaná s žádným dálkovým ovladačem.

3. Pokud nebylo rozpoznáno žádné zařízení, znovu spusťte vyhledávání a sjednoťte ovladače 2W, pokud je v instalaci více systémových klíčů.

4. Když jsou zařízení rozpoznána, umístěte je do skupin.

i Viz *Zařadit zařízení do skupin/místností, strana 90.*

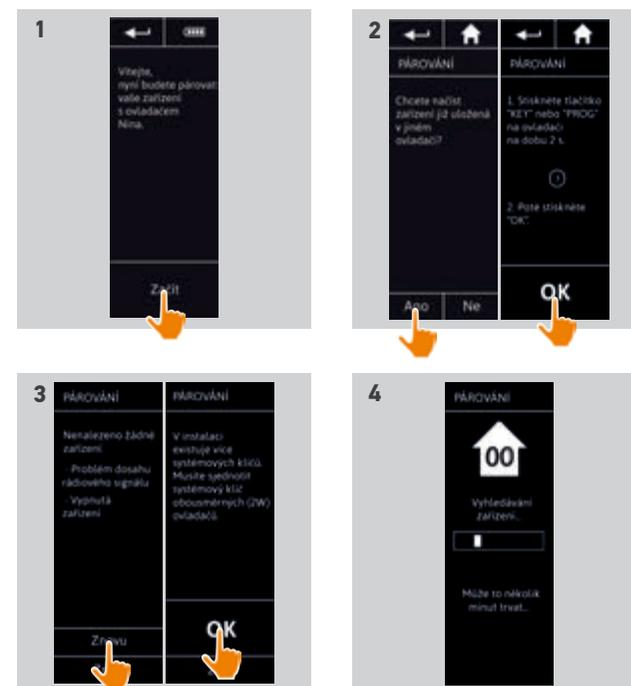

OBSAH

ÚVODEM	2
1. BEZPEČNOST	3
2. DÁLKOVÝ OVLADAČ NINA TIMER IO	5
3. POUŽÍVÁNÍ OVLADAČE NINA TIMER IO	16
Ovládání zařízení	17
Funkce mezipolohy My	18
Funkce Ovládání pohybem	22
Spuštění scénáře	26
Funkce alarmu	27
Funkce spínacích hodin	29
Vytváření typických dnů	34
Programování týdne	50
Prohlížení naprogramovaných akcí	53
4. NASTAVENÍ OVLADAČE NINA TIMER IO	60
Nastavení zařízení	60
Nastavení skupin	64
Nastavení scénářů	70
Nastavení parametrů hodin	75
Nastavení dálkového ovladače	80
5. POKROČILÁ NASTAVENÍ	86
6. ŘEŠENÍ POTÍŽÍ	98
7. INFORMACE O OVLADAČI NINA TIMER IO	99

První instalace ovladače Nina Timer io

Uvedení ovladače Nina Timer io do provozu	87
Párování zařízení	88
Zařadit zařízení do skupin/místností	90
Dokončení instalace	91

Po párování zařízení je umístěte do skupin / místností podle pokynů, zobrazovaných na ovladači Nina Timer io. Rozpoznaná zařízení se zobrazují na dálkovém ovladači postupně, aby bylo možno je umístit do předem nastavených skupin.

i K dispozici je 25 předem nastavených skupin a navíc lze vytvořit 5 skupin vlastních. Po instalaci jsou pro použití dostupné pouze ty skupiny, které obsahují přiřazená zařízení, najdete je v nabídce Skupiny.

- Klepnutím na tlačítko **Identifikovat** můžete vyhledat zařízení v instalaci: příslušné zařízení se aktivuje, aby bylo možno je snadno identifikovat. Po lokalizaci zařízení klepněte na tlačítko **STOP** a zastavte jeho pohyb.
- Klepnutím na tlačítko **Odstranit** můžete odstranit zobrazené zařízení.
- Podle potřeby upřesněte typ zařízení tím, že zvolíte jednu ze zobrazovaných možností.

Zařadit zařízení do skupin/místností

1. U každého zobrazeného zařízení klepněte na položku **Zařadit zařízení do skupin / místností**.
> Zobrazí se seznam skupin.
2. Zvolte skupinu tak, že zaškrtnete příslušné políčko, pak potvrďte klepnutím na tlačítko **OK**.

i Můžete zvolit jednu či více skupin pro totéž zařízení tak, že zaškrtnete jedno či více políček.
> Zobrazí se seznam skupin přiřazených k zařízení.

3. Uložte klepnutím na tlačítko **OK**.

i Chcete-li zařízení individuálně nastavit, postupujte podle oddílu *Nastavení zařízení*, [strana 60](#).

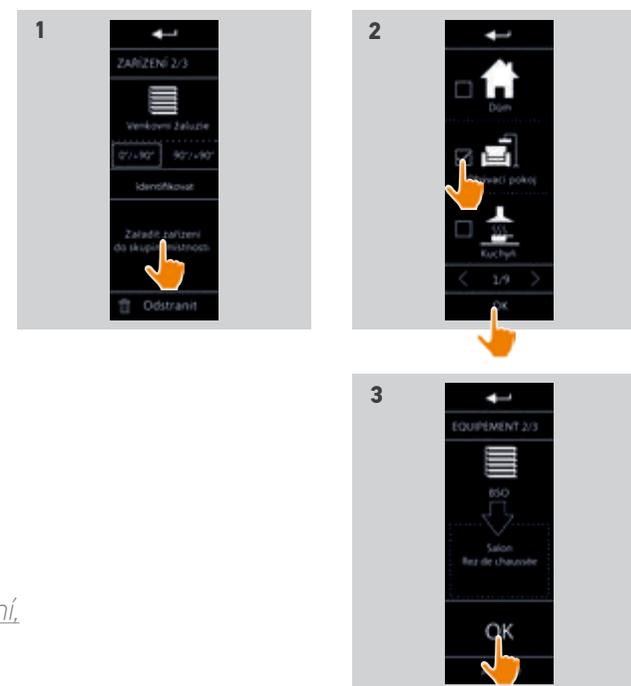

OBSAH

ÚVODEM	2
1. BEZPEČNOST	3
2. DÁLKOVÝ OVLADAČ NINA TIMER IO	5
3. POUŽÍVÁNÍ OVLADAČE NINA TIMER IO	16
Ovládání zařízení	17
Funkce mezipolohy My	18
Funkce Ovládání pohybem	22
Spuštění scénáře	26
Funkce alarmu	27
Funkce spínacích hodin	29
Vytváření typických dnů	34
Programování týdne	50
Prohlížení naprogramovaných akcí	53
4. NASTAVENÍ OVLADAČE NINA TIMER IO	60
Nastavení zařízení	60
Nastavení skupin	64
Nastavení scénářů	70
Nastavení parametrů hodin	75
Nastavení dálkového ovladače	80
5. POKROČILÁ NASTAVENÍ	86
6. ŘEŠENÍ POTÍŽÍ	98
7. INFORMACE O OVLADAČI NINA TIMER IO	99

První instalace ovladače Nina Timer io

Uvedení ovladače Nina Timer io do provozu	87
Párování zařízení	88
Zařadit zařízení do skupin/místností	90
Dokončení instalace	91

Dokončení instalace (1/2)

1. Klepnutím na položku **Ne** ukončíte instalační nabídku.

i Klepnutím na položku **Ano** se vrátíte na stránku párování.

2. Tuto volbu potvrďte klepnutím na tlačítko **Ano**.

> Zobrazí se počet zařízení spárovaných s ovladačem Nina Timer io.

i Klepnutím na položku **Ne** se můžete vrátit na stránku párování.

3. Pokračovat v instalaci můžete klepnutím na **OK**.

> Zobrazí se obrazovka pro nastavení data.

i Chcete-li tyto parametry nastavit, postupujte podle oddílu *Nastavení parametrů hodin, strana 75*.

4. Nastavte datum a klepněte na tlačítko **OK**.
Nastavte čas a klepněte na tlačítko **OK**.

...

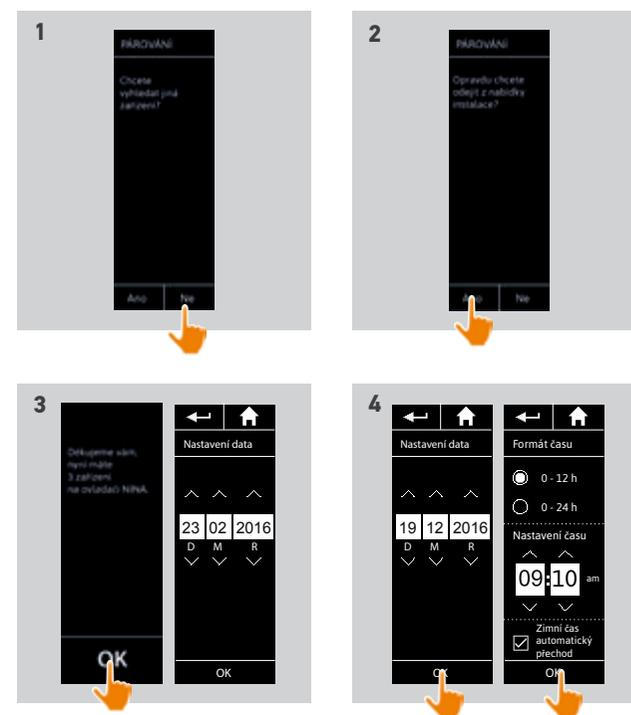

OBSAH

ÚVODEM	2
1. BEZPEČNOST	3
2. DÁLKOVÝ OVLADAČ NINA TIMER IO	5
3. POUŽÍVÁNÍ OVLADAČE NINA TIMER IO	16
Ovládání zařízení	17
Funkce mezipolohy My	18
Funkce Ovládání pohybem	22
Spuštění scénáře	26
Funkce alarmu	27
Funkce spínacích hodin	29
Vytváření typických dnů	34
Programování týdne	50
Prohlížení naprogramovaných akcí	53
4. NASTAVENÍ OVLADAČE NINA TIMER IO	60
Nastavení zařízení	60
Nastavení skupin	64
Nastavení scénářů	70
Nastavení parametrů hodin	75
Nastavení dálkového ovladače	80
5. POKROČILÁ NASTAVENÍ	86
6. ŘEŠENÍ POTÍŽÍ	98
7. INFORMACE O OVLADAČI NINA TIMER IO	99

První instalace ovladače Nina Timer io

Uvedení ovladače Nina Timer io do provozu	87
Párování zařízení	88
Zařadit zařízení do skupin/místností	90
Dokončení instalace	91

Dokončení instalace (2/2)

...

- Nastavte funkci soumraku a klepněte na tlačítko OK.
- Nastavte upozorňování na příští akce a klepnutím na tlačítko OK se přesunete na úvodní obrazovku.
- Z úvodní obrazovky máte přístup ke všem provozním a instalačním funkcím tak, že klepnete na jednu z 5 hlavních nabídek: zařízení, Skupiny, Spínací hodiny, Nastavení a Aktuální režim.
- Zapojte nabíjecí stanici do elektrické zásuvky.
- Uložte ovladač Nina Timer io do stanice.

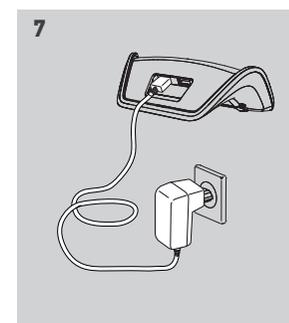

OBSAH

ÚVODEM	2
1. BEZPEČNOST	3
2. DÁLKOVÝ OVLADAČ NINA TIMER IO	5
3. POUŽÍVÁNÍ OVLADAČE NINA TIMER IO	16
Ovládání zařízení	17
Funkce mezipolohy My	18
Funkce Ovládání pohybem	22
Spuštění scénáře	26
Funkce alarmu	27
Funkce spínacích hodin	29
Vytváření typických dnů	34
Programování týdne	50
Prohlížení naprogramovaných akcí	53
4. NASTAVENÍ OVLADAČE NINA TIMER IO	60
Nastavení zařízení	60
Nastavení skupin	64
Nastavení scénářů	70
Nastavení parametrů hodin	75
Nastavení dálkového ovladače	80
5. POKROČILÁ NASTAVENÍ	86
6. ŘEŠENÍ POTÍŽÍ	98
7. INFORMACE O OVLADAČI NINA TIMER IO	99

Úprava instalace, která již je vybavena ovladačem Nina Timer io

Instalační funkce umožňují odbornému pracovníkovi z oboru motorových pohonných systémů a automatizace budov nakonfigurovat instalaci, která již je vybavena ovladačem Nina Timer io, a to přes nabídku **Nastavení**. Nina Timer io provází pracovníka krok za krokem a zobrazuje jednotlivé postupné kroky, které je nutno dodržet při aktualizaci instalace.

Párování zařízení	94
Správa systému io	95
Správa zařízení	96
Návrat do výrobního stavu	97

Pro změnu nebo individuální úpravy instalace jsou k dispozici následující funkce:



Párování
zařízení



Párování nového zařízení v instalaci
Viz oddíl *Párování zařízení, strana 94.*

Správa
systému io



Přenos, vytvoření a příjem nových systémových
klíčů v systému io
Viz oddíl *Správa systému io, strana 95.*

Nahradit
zařízení



Výměna zařízení za nový výrobek
Viz oddíl *Správa zařízení, strana 96.*

Znovu nastavit
zařízení



Nové nastavení vybraného zařízení
Viz oddíl *Správa zařízení, strana 96.*

Odstranit
zařízení



Odebrání jednoho nebo více zařízení
Viz oddíl *Správa zařízení, strana 96.*

Návrat do
výrobního stavu



Návrat ovladače Nina Timer io do výrobního stavu
Viz oddíl *Návrat do výrobního stavu, strana 97.*

OBSAH

ÚVODEM	2
1. BEZPEČNOST	3
2. DÁLKOVÝ OVLADAČ NINA TIMER IO	5
3. POUŽÍVÁNÍ OVLADAČE NINA TIMER IO	16
Ovládání zařízení	17
Funkce mezipolohy My	18
Funkce Ovládání pohybem	22
Spuštění scénáře	26
Funkce alarmu	27
Funkce spínacích hodin	29
Vytváření typických dnů	34
Programování týdne	50
Prohlížení naprogramovaných akcí	53
4. NASTAVENÍ OVLADAČE NINA TIMER IO	60
Nastavení zařízení	60
Nastavení skupin	64
Nastavení scénářů	70
Nastavení parametrů hodin	75
Nastavení dálkového ovladače	80
5. POKROČILÁ NASTAVENÍ	86
6. ŘEŠENÍ POTÍŽÍ	98
7. INFORMACE O OVLADAČI NINA TIMER IO	99

Úprava instalace, která již je vybavena ovladačem Nina Timer io

Párování zařízení	94
Správa systému io	95
Správa zařízení	96
Návrat do výrobního stavu	97

Párování zařízení



Existují 3 možnosti párování zařízení:

Kopírování
zařízení



Pro zkopírování zařízení do jiného dálkového ovladače:

do dálkového ovladače se zpětným hlášením 

do dálkového ovladače bez zpětného hlášení 

Načtení
zařízení



Chcete-li načíst zařízení z jiného dálkového ovladače a umístit je do skupin / místností.

Viz oddíl *Zařadit zařízení do skupin/místností, strana 90.*

Vyhledání
zařízení



Chcete-li vyhledat všechna zařízení se stejným systémovým klíčem nebo zařízení bez dálkového ovladače a zařadit je do skupin / místností.

Viz oddíl *Zařadit zařízení do skupin/místností, strana 90.*

-  Všechna zařízení zkopírovaná do jiného ovladače zůstávají uložena do ovladače Nina Timer io.
-  Dálkový ovladač bez zpětného hlášení nepotvrzuje dokončení kopírování. Pro potvrzení úspěšného zkopírování všechny výrobky provedou pohyb tam a zpět.
-  S ovladačem Nina Timer io lze spárovat maximálně 50 výrobků. Při dosažení počtu 40 a 50 spárovaných zařízení se zobrazí výstražné okno.
-  S ovladačem Nina Timer io lze spárovat pouze zařízení, která jsou již nastavená.

OBSAH

ÚVODEM	2
1. BEZPEČNOST	3
2. DÁLKOVÝ OVLADAČ NINA TIMER IO	5
3. POUŽÍVÁNÍ OVLADAČE NINA TIMER IO	16
Ovládání zařízení	17
Funkce mezipolohy My	18
Funkce Ovládání pohybem	22
Spuštění scénáře	26
Funkce alarmu	27
Funkce spínacích hodin	29
Vytváření typických dnů	34
Programování týdne	50
Prohlížení naprogramovaných akcí	53
4. NASTAVENÍ OVLADAČE NINA TIMER IO	60
Nastavení zařízení	60
Nastavení skupin	64
Nastavení scénářů	70
Nastavení parametrů hodin	75
Nastavení dálkového ovladače	80
5. POKROČILÁ NASTAVENÍ	86
6. ŘEŠENÍ POTÍŽÍ	98
7. INFORMACE O OVLADAČI NINA TIMER IO	99

Úprava instalace, která již je vybavena ovladačem Nina Timer io

Párování zařízení	94
Správa systému io	95
Správa zařízení	96
Návrat do výrobního stavu	97

Správa systému io

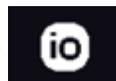

K dispozici jsou 3 možnosti pro správu systému io, a to pomocí tlačítka Key na zadní straně dálkového ovladače:

Odeslání
systémového
klíče



Pro přenos systémového klíče
Stiskněte na 2 sekundy tlačítko Key.

Vytvoření
nového klíče



Chcete-li vytvořit nový systémový klíč a poslat jej na všechny ovladače se
zpětným hlášením (2W)
Stiskněte na 7 sekund tlačítko Key.

Přijetí klíče



Chcete-li přijmout nový klíč a přenést jej do zařízení v instalaci
Krátce stiskněte (méně než 2 sekundy) tlačítko Key.

 Tlačítko Key se na ovladači Nina Timer io nachází na zadní straně dálkového ovladače, pod odnímatelným zadním krytem:



OBSAH

ÚVODEM	2
1. BEZPEČNOST	3
2. DÁLKOVÝ OVLADAČ NINA TIMER IO	5
3. POUŽÍVÁNÍ OVLADAČE NINA TIMER IO	16
Ovládání zařízení	17
Funkce mezipolohy My	18
Funkce Ovládání pohybem	22
Spuštění scénáře	26
Funkce alarmu	27
Funkce spínacích hodin	29
Vytváření typických dnů	34
Programování týdne	50
Prohlížení naprogramovaných akcí	53
4. NASTAVENÍ OVLADAČE NINA TIMER IO	60
Nastavení zařízení	60
Nastavení skupin	64
Nastavení scénářů	70
Nastavení parametrů hodin	75
Nastavení dálkového ovladače	80
5. POKROČILÁ NASTAVENÍ	86
6. ŘEŠENÍ POTÍŽÍ	98
7. INFORMACE O OVLADAČI NINA TIMER IO	99

Úprava instalace, která již je vybavena ovladačem Nina Timer io

Párování zařízení	94
Správa systému io	95
Správa zařízení	96
Návrat do výrobního stavu	97

Správa zařízení



Spárujte nové zařízení a zvolte jedno či více zařízení, jež chcete nahradit.

- Tato funkce je doporučena pro výměnu jednoho či více zařízení, která se porouchala. Nina Timer io vyhledá a rozpozná nové zařízení, přidělí mu jméno původního zařízení a umístí je do skupin původního zařízení. Nahradit lze pouze obdobná zařízení.



- Tato funkce se doporučuje pro nové nastavení již dříve nastaveného zařízení (ovladačem Nina Timer io nelze provést prvotní nastavení ještě nenastaveného zařízení).

- Pro nové nastavení zařízení musí odborný pracovník z oboru motorových pohonných systémů a automatizace budov dokonale znát všechny postupy, používanými při práci s jednosměrným (1W) ovladačem.

Zvolte příslušné zařízení a dodržujte obvyklý postup pro opětovné nastavení zařízení, s použitím možností na obrazovce, jako by se jednalo o ovladač 1W.

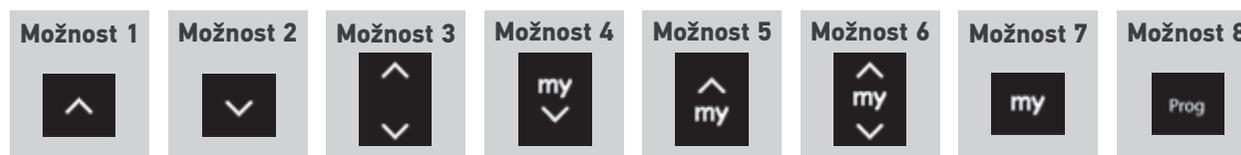

Zvolte příslušné zařízení a odstraňte je.

- Zvolit můžete jedno či více zařízení, chcete-li je odstranit, a to tak, že zaškrtnete jedno či více zaškrťovacích políček.

OBSAH

ÚVODEM	2
1. BEZPEČNOST	3
2. DÁLKOVÝ OVLADAČ NINA TIMER IO	5
3. POUŽÍVÁNÍ OVLADAČE NINA TIMER IO	16
Ovládání zařízení	17
Funkce mezipolohy My	18
Funkce Ovládání pohybem	22
Spuštění scénáře	26
Funkce alarmu	27
Funkce spínacích hodin	29
Vytváření typických dnů	34
Programování týdne	50
Prohlížení naprogramovaných akcí	53
4. NASTAVENÍ OVLADAČE NINA TIMER IO	60
Nastavení zařízení	60
Nastavení skupin	64
Nastavení scénářů	70
Nastavení parametrů hodin	75
Nastavení dálkového ovladače	80
5. POKROČILÁ NASTAVENÍ	86
6. ŘEŠENÍ POTÍŽÍ	98
7. INFORMACE O OVLADAČI NINA TIMER IO	99

Úprava instalace, která již je vybavena ovladačem Nina Timer io

Párování zařízení	94
Správa systému io	95
Správa zařízení	96
Návrat do výrobního stavu	97

Návrat do výrobního stavu



Vymazání všech nastavení provedených po první instalaci spárovaných zařízení, skupin, scénářů, kódu alarmu, typických dnů a programů týdne atd.



Chcete-li instalaci znovu spustit od začátku, postupujte podle oddílu [První instalace ovladače Nina Timer io, strana 87.](#)

OBSAH

ÚVODEM	2
1. BEZPEČNOST	3
2. DÁLKOVÝ OVLADAČ NINA TIMER IO	5
3. POUŽÍVÁNÍ OVLADAČE NINA TIMER IO	16
Ovládání zařízení	17
Funkce mezipolohy My	18
Funkce Ovládání pohybem	22
Spuštění scénáře	26
Funkce alarmu	27
Funkce spínacích hodin	29
Vytváření typických dnů	34
Programování týdne	50
Prohlížení naprogramovaných akcí	53
4. NASTAVENÍ OVLADAČE NINA TIMER IO	60
Nastavení zařízení	60
Nastavení skupin	64
Nastavení scénářů	70
Nastavení parametrů hodin	75
Nastavení dálkového ovladače	80
5. POKROČILÁ NASTAVENÍ	86
6. ŘEŠENÍ POTÍŽÍ	98
7. INFORMACE O OVLADAČI NINA TIMER IO	99

6. ŘEŠENÍ POTÍŽÍ



Ověřte, zda je ovladač Nina Timer io zapnutý (přepínač na zadní straně dálkového ovladače v poloze On), než jej umístíte na nabíjecí stanici.



Pokud je odnímatelný kryt špatně nasazen, nebude se baterie v ovladači Nina Timer io nabíjet.

OBSAH

ÚVODEM	2
1. BEZPEČNOST	3
2. DÁLKOVÝ OVLADAČ NINA TIMER IO	5
3. POUŽÍVÁNÍ OVLADAČE NINA TIMER IO	16
Ovládání zařízení	17
Funkce mezipolohy My	18
Funkce Ovládání pohybem	22
Spuštění scénáře	26
Funkce alarmu	27
Funkce spínacích hodin	29
Vytváření typických dnů	34
Programování týdne	50
Prohlížení naprogramovaných akcí	53
4. NASTAVENÍ OVLADAČE NINA TIMER IO	60
Nastavení zařízení	60
Nastavení skupin	64
Nastavení scénářů	70
Nastavení parametrů hodin	75
Nastavení dálkového ovladače	80
5. POKROČILÁ NASTAVENÍ	86
6. ŘEŠENÍ POTÍŽÍ	98
7. INFORMACE O OVLADAČI NINA TIMER IO	99

7. INFORMACE O OVLADAČI NINA TIMER IO

Technické údaje	100
Informace o kompatibilitě	101
Verze softwaru	101



OBSAH

ÚVODEM	2
1. BEZPEČNOST	3
2. DÁLKOVÝ OVLADAČ NINA TIMER IO	5
3. POUŽÍVÁNÍ OVLADAČE NINA TIMER IO	16
Ovládání zařízení	17
Funkce mezipolohy My	18
Funkce Ovládání pohybem	22
Spuštění scénáře	26
Funkce alarmu	27
Funkce spínacích hodin	29
Vytváření typických dnů	34
Programování týdne	50
Prohlížení naprogramovaných akcí	53
4. NASTAVENÍ OVLADAČE NINA TIMER IO	60
Nastavení zařízení	60
Nastavení skupin	64
Nastavení scénářů	70
Nastavení parametrů hodin	75
Nastavení dálkového ovladače	80
5. POKROČILÁ NASTAVENÍ	86
6. ŘEŠENÍ POTÍŽÍ	98
7. INFORMACE O OVLADAČI NINA TIMER IO	99

Technické údaje

Elektrické napájení	5V = síťový adaptér 230 V Kompatibilita v zemích EU kromě Velké Británie
Rozměry	Dálkový ovladač: 144,7 X 60,8 X 22,4 mm Velikost nabíjecí stanice dálkového ovladače: 150,7 X 92,2 X 44,4 mm Velikost sestavy dálkový ovladač-nabíjecí stanice: 150,7 X 92,2 X 64,5 mm
Povrchová úprava	Čelní strana: černá Zadní strana / standardní kryt: Černá s povrchovou úpravou Soft touch
Provoz na baterie	Provoz na baterie, když výrobek není na nabíjecí stanici: Pouze pro informaci, bez záruky: 7 dní se 4 ručně spuštěnými akcemi a 20 automatickými akcemi za den v případě instalace s 15 zařízeními. Úsporný režim se aktivuje, když je baterie nabitá 25 %. Podsvícení se ztlumí, aby se zajistilo 7 dní provozu na baterie. Ukazatel nabití baterie označuje úroveň nabití baterie.
Pracovní kmitočet	868–870 MHz io homecontrol® obousměrný třípásmový
Používaná kmitočtová pásma a maximální výkon	868.000 MHz - 868.600 MHz e.r.p. <25 mW 868.700 MHz - 869.200 MHz e.r.p. <25 mW 869.700 MHz - 870.000 MHz e.r.p. <25 mW
Provozní teplota	0 °C / + 45 °C
Skladovací teplota	- 20 °C / + 60 °C
Hmotnost	Dálkový ovladač (bez nabíjecí stanice): 117 g s baterií Nabíjecí stanice: 205 g
Podsvícení displeje	Životnost 10 000 hodin při plné intenzitě
Životnost baterie	300 cyklů nabíjení Záruka: 1 rok při běžném používání Baterie dostupná jako náhradní díl Nabíjecí stanice dostupná jako náhradní díl

OBSAH

ÚVODEM	2
1. BEZPEČNOST	3
2. DÁLKOVÝ OVLADAČ NINA TIMER IO	5
3. POUŽÍVÁNÍ OVLADAČE NINA TIMER IO	16
Ovládání zařízení	17
Funkce mezipolohy My	18
Funkce Ovládání pohybem	22
Spuštění scénáře	26
Funkce alarmu	27
Funkce spínacích hodin	29
Vytváření typických dnů	34
Programování týdne	50
Prohlížení naprogramovaných akcí	53
4. NASTAVENÍ OVLADAČE NINA TIMER IO	60
Nastavení zařízení	60
Nastavení skupin	64
Nastavení scénářů	70
Nastavení parametrů hodin	75
Nastavení dálkového ovladače	80
5. POKROČILÁ NASTAVENÍ	86
6. ŘEŠENÍ POTÍŽÍ	98
7. INFORMACE O OVLADAČI NINA TIMER IO	99

Informace o kompatibilitě

Nina Timer io je kompatibilní se všemi zařízeními io-homecontrol® kromě veškerých čidel io-homecontrol®.

Verze softwaru

Katalogové číslo dálkového ovladače Nina Timer io uvedeného v tomto návodu k použití: 5121349A

Verze softwaru ovladače Nina Timer io uvedeného v tomto návodu k použití: 5125750X06



Tímto prohlášením společnost Somfy potvrzuje, že rádiové zařízení, na které se vztahují tyto pokyny, splňuje požadavky směrnice týkající se rádiových zařízení 2014/53/EU a ostatní základní požadavky příslušných evropských směrnic.

Kompletní text prohlášení o shodě EU je dostupný na stránkách www.somfy.com/ce.

Antoine Crézé, pracovník odpovědný za homologace, jednající jménem obchodního ředitele, Cluses, 10/2016.

Somfy SAS
50 avenue du Nouveau Monde
F-74300 CLUSES

www.somfy.com

somfy[®]